

JEGYZŐKÖNYV

**Csörnyeföld Község Önkormányzata Képviselő-testületének
2026. május 12. napján megtartott
köz meghallgatásáról**

Jegyzőkönyv

Csörnyeföld Község Önkormányzata Képviselő-testületének 2026. május 12. napján közmeghallgatásáról

Az ülés helye:	Csörnyeföld Község Önkormányzata hivatalos helyisége, Faluház, 8873 Csörnyeföld, Fő út 6.	
Az ülés időpontja:	2026. május 12. (kedd) 17 óra 00 perc	
Az ülés formája:	nyilvános, közmeghallgatás	
Jelen vannak:	Hóbor-Sztrahia Krisztina	polgármester
	Fehér Gábor	alpolgármester
	Kovács Gyula	képviselő
	Pál Marcell Márk	képviselő
	Sztrahia Istvánné	képviselő
Igazoltan van távol:	-	
Tanácskozási joggal jelen:	Dr. Resch Karolina Ildikó jegyző	
Meghívottként jelen:	-	
Hallgatóság:	9 fő	

I. NAPIREND ELŐTT

Hóbor-Sztrahia Krisztina polgármester köszöntötte dr. Resch Karolina Ildikó Jegyző Asszonyt, a megjelenteket, megállapította, hogy a képviselő-testület határozatképes, Pál Marcell Márk képviselő jelezte, hogy késni fog, a közmeghallgatást megnyitotta.

A polgármester ismertette a meghívóban szereplő napirendi pontokat. A polgármester kérte a képviselő-testületet, hogy az ülés napirendi pontjait fogadják el a meghívóban foglaltak szerint, majd feltette szavazásra a javaslatot.

A képviselő-testület **5 igen szavazattal, egyhangúlag** egyetértett a meghívóban szereplő napirendi pontokkal, amelyet határozathozatal nélkül egyhangúlag az alábbiak szerint fogadott el:

Napirend:

1./ Polgármesteri beszámoló

Előterjesztő: Hóbor-Sztrahia Krisztina polgármester

2./ A Csörnyeföld 21. hrsz-ú köztemető területén található veszélyes és nagyméretű fák kivágásának megtárgyalása

Előterjesztő: Hóbor-Sztrahia Krisztina polgármester

3./ Lakóhely környezeti állapotáról beszámoló

Előterjesztő: Hóbor-Sztrahia Krisztina polgármester

4./ Lakossági kérdések, észrevételek

Előterjesztő: Hóbor-Sztrahia Krisztina polgármester

II. NAPIREND TÁRGYALÁSA

1./ Polgármesteri beszámoló

Előterjesztő: Hóbor-Sztrahia Krisztina polgármester

Hóbor-Sztrahia Krisztina polgármester tájékoztatta a megjelenteket, hogy településünk lakosság száma jelenleg 395 fő. Kiemelten fontos számunkra a gyermekes családok támogatása, ezért továbbra is biztosítjuk az iskolakezdési támogatást, az óvodába járással kapcsolatos segítséget, valamint figyelemmel kísérjük a gyermekvédelmi támogatásban részesülő családok helyzetét. Célunk, hogy a fiatal családok számára élhető település maradjunk.

A falugondnoki szolgálat továbbra is nagy segítséget jelent a település életében. Az étkeztetés biztosítása, orvoshoz szállítás, ügyintézés, bevásárlás és a lakossággal való kapcsolattartás mindennapos feladat. Emellett a házi segítségnyújtás és a szociális étkeztetés fenntartása továbbra is fontos feladatunk, még akkor is, ha az önkormányzatnak ehhez jelentős saját forrást kell biztosítania.

Az egészségügyi alapellátás továbbra is biztosított. A háziorvosi és fogászati ellátás elérhető, ugyanakkor kérem a lakosságot, hogy lehetőség szerint előzetesen egyeztessenek időpontot, ezzel segítve az ellátás zavartalanságát. Az önkormányzat gazdálkodása stabil alapokon nyugszik. Felelősen gazdálkodunk a rendelkezésre álló forrásokkal, és továbbra is minden lehetőséget megragadunk pályázatok benyújtására, hiszen fejlesztéseink jelentős része csak támogatási forrásból valósítható meg.

A közfoglalkoztatás továbbra is fontos szerepet tölt be településünk működésében. A dolgozók munkájának köszönhetően történik a zöldterületek gondozása, árkok tisztítása, temetők rendben tartása és számos karbantartási feladat elvégzése. Az elmúlt időszakban több sikeres pályázatot nyert településünk. Fejlesztések valósultak meg, illetve vannak folyamatban a temető, a faluház, kommunális eszközök beszerzése, valamint további településfejlesztési célok érdekében. Több beadott pályázat esetében jelenleg még döntésre várunk.

A Nepomuki Szent János Kápolna állagmegóvása kiemelt ügy számunkra. Az elmúlt időszakban sikerült támogatást szerezni a szükséges munkálatokra, de további feladatok még előttünk állnak. A temető fejlesztése szintén fontos cél, ennek keretében több fejlesztés előkészítése, illetve megvalósítása történt. Örömteli, hogy településünk közösségi élete továbbra is aktív. Az elmúlt évben több rendezvényt szerveztünk, legyen szó családi napról, idősek napjáról, kirándulásokról, adventi programokról vagy hagyományőrző eseményekről. Köszönöm mindazok munkáját, akik ezek megvalósításában segítettek.

Szeretném kérni a lakosság együttműködését a település tisztaságának megőrzésében. Továbbra is problémát jelent az illegális hulladéklerakás, a közterületek nem megfelelő használata, illetve egyes ingatlanok rendezetlensége. Közös érdekünk, hogy településünk rendezett és élhető maradjon. A következő időszakban is folytatni szeretnénk a település fejlesztését: utak rendbetételét, épületek felújítását, energetikai korszerűsítéseket, valamint további közösségi fejlesztéseket tervezünk. Bízom benne, hogy közösen tovább tudjuk építeni településünk jövőjét.

Van kérdés a beszámolóval kapcsolatban?

Kérdés nem érkezett.

2./ A Csörnyeföld 21. hrsz-ú köztemető területén található veszélyes és nagyméretű fák kivágásának megtárgyalása

Előterjesztő: Hóbor-Sztrahia Krisztina polgármester

Hóbor-Sztrahia Krisztina polgármester elmondta, hogy a 2020-as veszélyes fakivágást hiába volt előzetes tájékoztatás - nagy lakossági felzúdulás követte. Ebből okulva a kivetítőn bemutatom, hogy mely fákat minősítette veszélyesnek a szakértő a temetőben. Sajnos a legutóbbi szélviharnál ki is dőlt egy nagyobb fa a temetőben. A síremlékekhez veszélyesen közel vannak a fák. 37 veszélyes fa van és

60 darab tuja. Legutóbb az egyhónapos gránitsíremléket törte össze egy kiboruló tuja. Most biztosító fizetett, de így is kellett önrészt fizetni. Sok fa teteje el van száradva.

A polgármester a kivetítőn megmutatta a megjelenteknek a temetői tuják, veszélyes fák fotóit, az összetört síremléket.

Molnár Béláné: Az anyukám sírjánál is jön föl a gyökér.

Hóbor-Sztrahia Krisztina polgármester: Annak a fának a kiborítása könnyebb. A sétány mellett viszont olyan közel vannak a fák, hogy azt valószínűleg csak alpinista módszerrel, kosárral lehet eltávolítani. Ez jelentős költség lesz.

Pál Zoltánné: Liget út 26-tal szemben lévő fenyőfa nagyon magas és nagyon vastag törzsű. Ha kiborul visz mindent. Gyönyörűen ki van takarítva a Liget utca, de a szemetet a gyerekek odaszórják, kérem szóljanak nekik.

Tóth Erzsébet: A melegedő növényzetét is le kellene vágni, mert nagy árnyékot vet ránk.

Hóbor-Sztrahia Krisztina polgármester: Megnyessük, köszönjük a jelzést.

Tóth Erzsébet: Van egy kis gyalogátkelő a patakon, ott az egyik oldala rossz állapotú

Hóbor-Sztrahia Krisztina polgármester: A vízügy tájékoztatása szerint a betonlétesítményen lévő padlók és korlát hivatalosan nem képezik a felépítmény részét, azt vélhetően a helyi lakosok építhették oda korábban.

Huziánné Fata Margit: Megértem, hogy ki kell vágni, de javaslom, hogy ültessenek fát oda, mert úgy szép a temető, ha van benne növényzet.

Hóbor-Sztrahia Krisztina polgármester: Tervben van a fapótlás, egyeztetünk a szakemberekkel, hogy mit javasolnak. Sajnos erre még várunk kell, mert jelentős költség lesz a kivágatás. Ősszel szeretnénk a pótlást megcsinálni.

Kovács Ferenc: régen is 35-40 éve társadalmi munkában kivágtuk.

A megjelentek között beszélgetés kezdődött, melyben többségében egyetértettek a temetői veszélyes fák kivágásának szükségességében.

Kovács Ferenc: A szomszédos ingatlan is le fog borulni.

Hóbor-Sztrahia Krisztina polgármester: Azt az épületet már többször küldtem az építésügyi hatóságnak Nagykanizsára, azóta válasza sem méltattak.

Pál Attila Géza: Szükség lenne egy kis kavicsra a Bussay Pince feletti részre. Valamint kérem a hivatal melletti ingatlanon lévő árok kitisztítását.

Hóbor-Sztrahia Krisztina polgármester: Az út javítása folyamatban van, az árok tisztítását megoldjuk.

Pál Marcell Márk képviselő: Az apríték tároló tetején egy szélső cserép eltört, nehogy beázzon. Van egy raklap cserép a templom mögött, az csak fagy szét, benőtte a fű. Azt le kellene takarni vagy elvinni.

Hóbor-Sztrahia Krisztina polgármester: Más kérdés van? Mindenki egyetért azzal, hogy a sétány melletti fákat kivágjuk, valamint a veszélyeseket is?

A hallgatóság egyhangúlag egyetértett a kivágással.

3./ Lakóhely környezeti állapotáról beszámoló

Előterjesztő: Hóbor-Sztrahia Krisztina polgármester

A polgármester ismertette a 2026. évi lakóhely környezeti állapot beszámolót.

Beszámoló a jegyzőkönyvhöz csatolva!

4./ Lakossági kérdések, észrevételek

Előterjesztő: Hóbor-Sztrahia Krisztina polgármester

A polgármester megkérdezte, van-e valakinek kérdése, észrevétele az elhangzottakkal kapcsolatban?

Miután egyéb kérdés, hozzászólás nem hangzott el, a polgármester mindenkinek megköszönte a részvételt és közmeghallgatást 18 óra 00 perckor bezárta.

Hóbor-Sztrahia Krisztina
polgármester



Dr. Resch Karolina Ildikó
jegyző

Csörnyeföld Község Polgármestere
8873 Csörnyeföld, Fő út 8.

MEGHÍVÓ

Csörnyeföld Község Önkormányzata Képviselő-testülete

2026. május 12. napján (kedden) 17.00 órakor

közmeghallgatást tart.

Helyszín: Faluház, 8873 Csörnyeföld, Fő út 6.

Időpont: 2026. május 12. napján (kedden) 17.00 óra

A közmeghallgatás napirendje:

1./ Polgármesteri beszámoló

Előterjesztő: Hóbor-Sztrahia Krisztina polgármester

2./ A Csörnyeföld 21. hrsz-ú köztemető területén található veszélyes és nagyméretű fák kivágásának megtárgyalása

Előterjesztő: Hóbor-Sztrahia Krisztina polgármester

3./ Lakóhely környezeti állapotáról beszámoló

Előterjesztő: Hóbor-Sztrahia Krisztina polgármester

4./ Lakossági kérdések, észrevételek

Előterjesztő: Hóbor-Sztrahia Krisztina polgármester

A közmeghallgatásra tisztelettel meghívom!

Csörnyeföld, 2026. május 5.

Hóbor-Sztrahia Krisztina s. k.
polgármester

Jelenléti ív

Csörnyeföld Község Önkormányzata Képviselő-testületének

2026. május 12. napján tartott

közmeghallgatáson megjelentekről

Csörnyeföld Község Önkormányzata Képviselő-testülete

Hóbor- Sztrahia Krisztina polgármester

Hóbor- Sztrahia Krisztina

Fehér Gábor alpolgármester

Fehér Gábor

Kovács Gyula képviselő

Kovács Gyula

Pál Marcell Márk képviselő

Pál Marcell Márk

Sztrahia Istvánné képviselő

Sztrahia Istvánné

Tanácskozási joggal jelen van:

Dr. Resch Karolina jegyző

Dr. Resch Karolina

Hallgatóság:

MAJORNÉ PÁL TÜNDE

Majorné Pál Tünde

MOLNÁR BELÁNE

Molnár Belánie

SIMONNÉ MAKÁR SZILVIA

Simonné Makár Szilvia

PÁL ZOLTÁNNÉ

Pál Zoltánné

TERNAČEK LÁSZLÓNÉ

Ternaček Lászlóné

NISZPERNÉ ARANY KATALIN

Niszperné Arany Katalin

TÓTH ERZSÉBET

Tóth Erzsébet

HUZÁRNÉ FATA MARGIT

Huzárné Fata Margit

TURDÁNÉ KÖRÖCZ ANITA

Turdáné Köröcz Anita

MÓD JÓZSEF

Mód József

MÓD JÓZSEFNÉ

Mód Józsefné

PAK ATTILA GÉZA

ROVÁCS FERENC

BOCSKOR ISTVÁNNE

CELKES TAMÁS

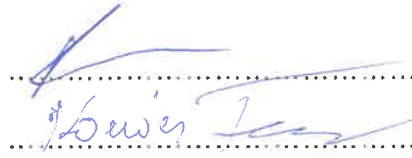

Bocskor István

M. P.

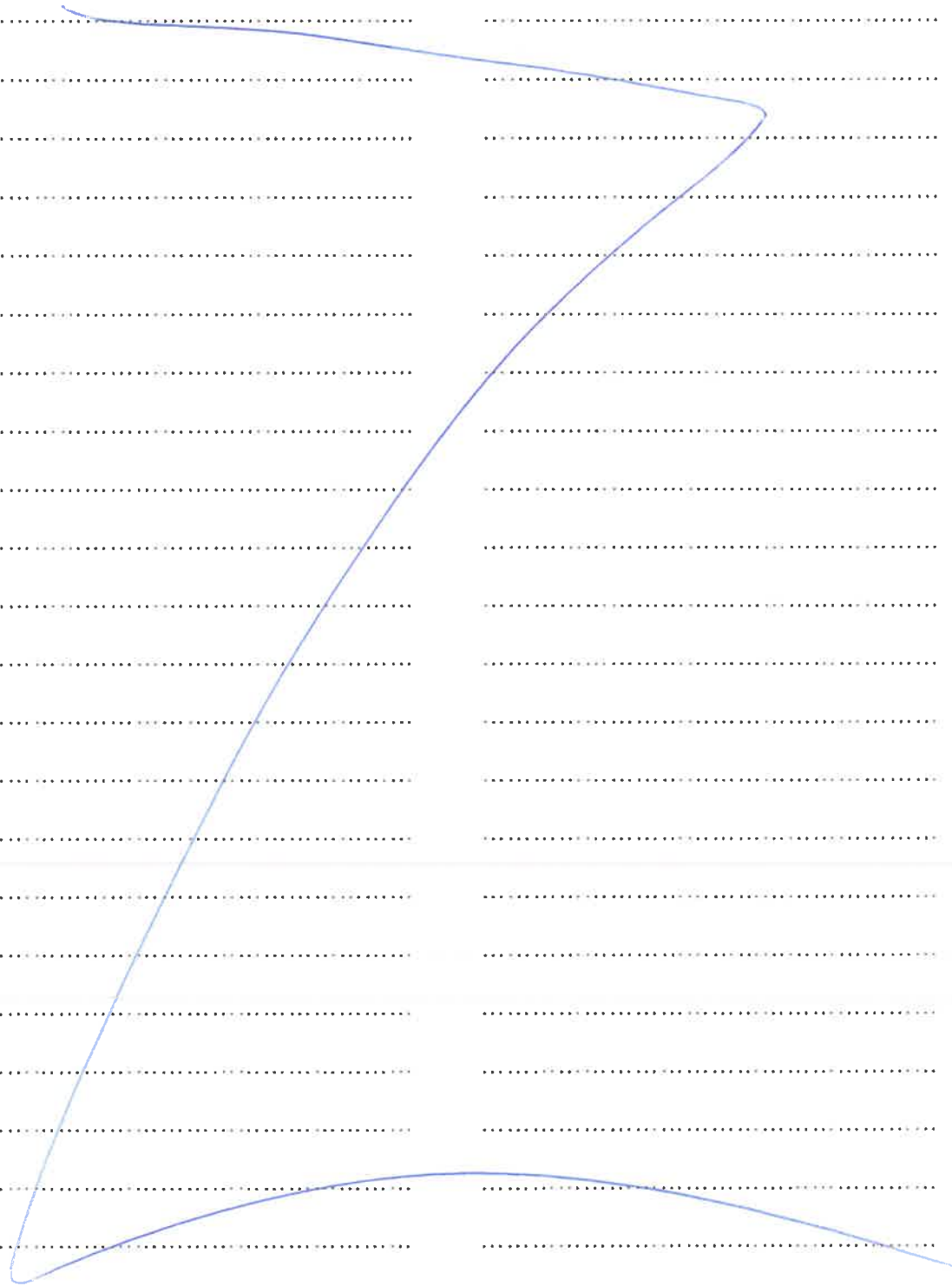

Közmeghallgatás

Csörnyeföld 2026.

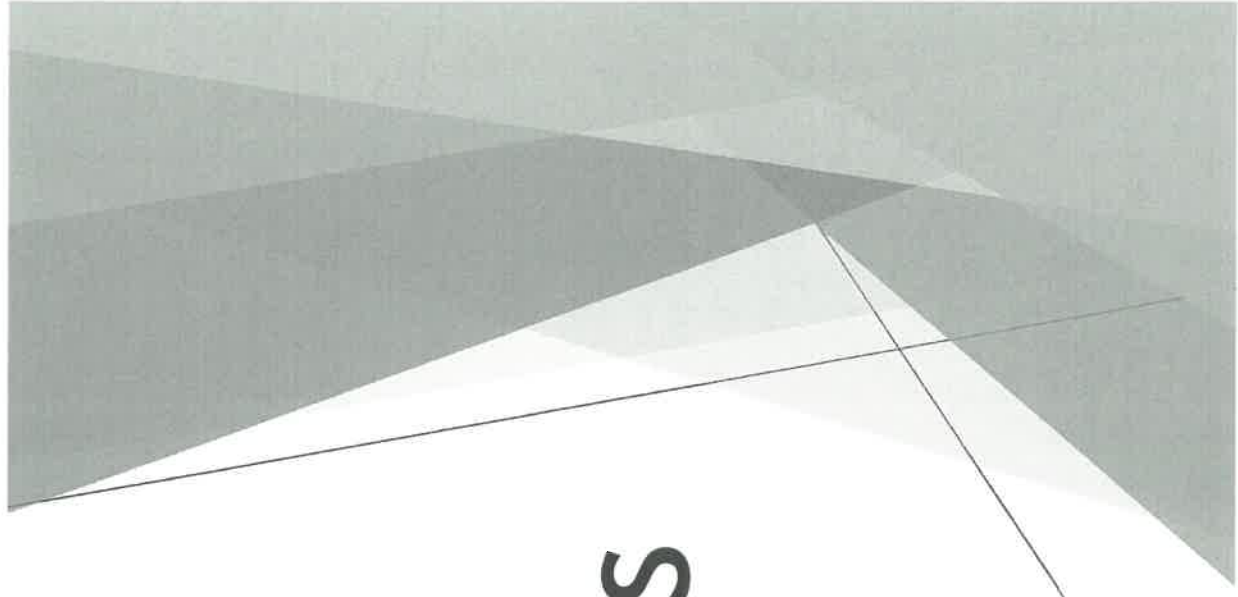

Polgármesteri beszámoló

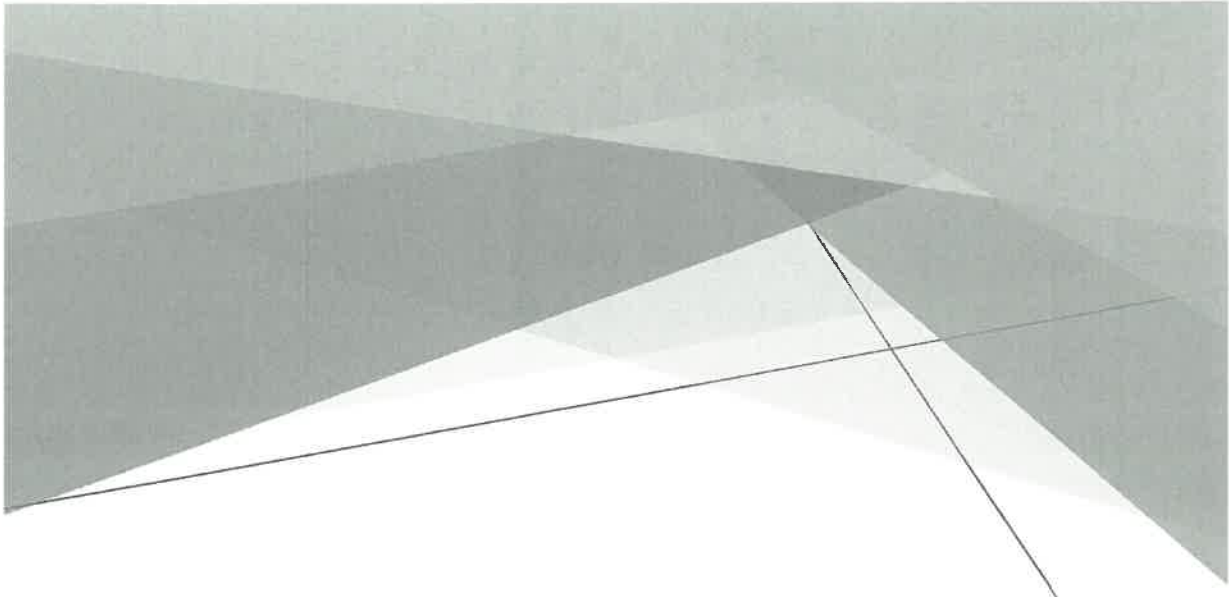

Lakosság

- ▶ Lakosság száma: 395 fő
- ▶ 18 éven aluli lakosok száma: 70 fő
- ▶ 18-65 év lakosok száma: 248 fő
- ▶ 65 évet betöltött lakosok száma: 77 fő

Gyermekek

- Muraszemenyei Általános Iskolában tanuló gyermekek száma Csörnyeföld vonatkozásában 11 fő
- Muraszemenyei Napköziotthonos Óvodában a csörnyeföldi gyermekek száma: 7 fő
- Rendszeres gyermekvédelmi kedvezményben részesülők száma: 19 fő
- Hátrányos helyzetű gyermekek száma: 18 fő
- Iskolakezdési támogatás tavaly szeptemberben:
- minden év szeptember 1. és szeptember 30. napja között igényelhető
- Részesült: 9 családban összesen 15 fő gyermek
- Kifizetett összeg: 165.000.- Ft
- Óvodába jutáshoz kísérő részére bérlet támogatást 4 fő részére biztosít az Önkormányzat.



shutterstock.com • 644760670

Falugondoki szolgálat

Működésre: 6.999.405 .- Ft támogatás + 433.920.- Ft szociális ágazati pótlék

Falugondnok Lelkes Tamás, főbb tevékenysége:

- Szociális étkeztetés szállítása (naponta 13 fő étkező részére)
- Háziorvosi rendelésre szállítás heti több alkalommal igény szerint
- Laborba szállítás havonta Letenyére
- Önkormányzati beszerzések
- Közös hivatalban történő ügyintézés (iratok beszállítása, levelek kézbesítése... stb.)
- Igény szerint óvodások, iskolások szállítása
- Kapcsolattartás a lakossággal (bevásárlás, kisebb javítások elvégzése... stb.)
- Rendezvényeken való közreműködés
- Karbantartási munkák, kaszálás, szántás, kultivátorozás végzése.

Házigondozás és Szociális étkezés

Házigondozó: Sztrahia Istvánné

- ▶ Házigondozott 8 fő, térítési díj 2020. évtől nincs
- ▶ Szociális étkező 13 fő
- ▶ Szociális étkezés személyi térítési díja 950 Ft/adag
- ▶ Önkormányzat által beszerzett étel ára 2026. január 1. naptól 1.490 Ft/adag.
- ▶ Az állami támogatás (380.-Ft/adag) nem fedezi a különbözetet. Az Önkormányzat idén kb. 517.920- Ft-tal járul hozzá az étkezési térítési díjakhoz.



Közművelődési szakember - Brunnerné Gyurkó Melinda Mária

- 2021. December 1. naptól 4 órában, az Önkormányzat alkalmazásában látja el a közművelődési feladatokat. Az ehhez szükséges képzést elvégezte.
- Faluház, könyvtár nyitva tartása:
- **Hétfő: 12-20 óra**
- **Szerda: 9-17 óra**
- **Vasárnap: 15-19 óra**

Telefonon elérhető: 06 30 744 5847 számon

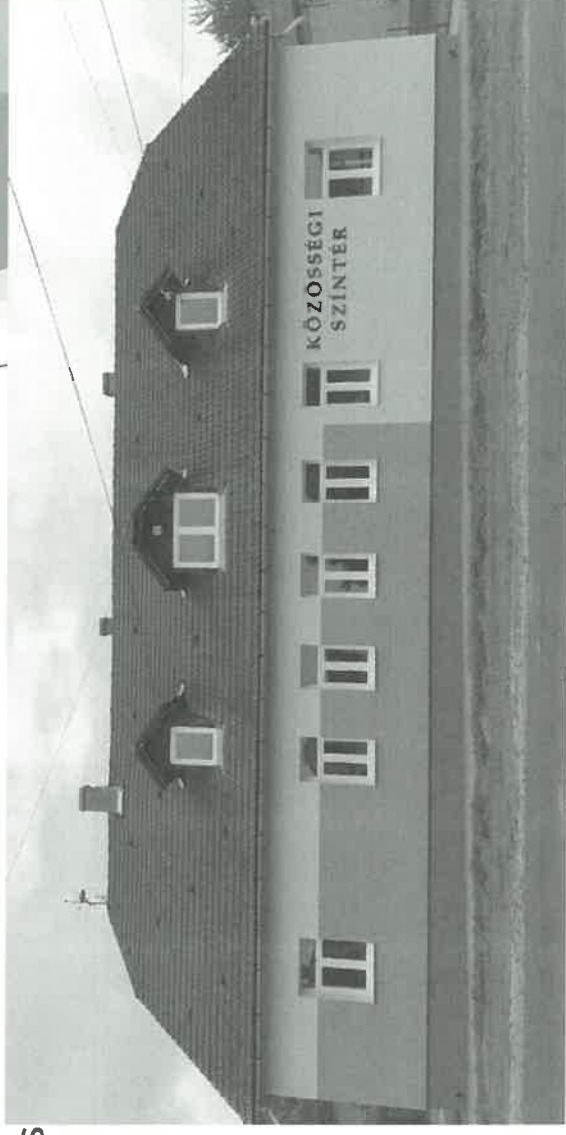

Háziorvos

Dr. Bussay Dorottya Ágnes Muraszemenyén, 2022. december 1. naptól a megújult egészséggházban látja el feladatát.

Rendelési idő:

Hétfő, Kedd, Csütörtök 8-12 óráig lehetőleg előzetes telefonos bejelentkezés alapján

Receptírás, beutalók, egyéb papírok rendezése:

szerdai és pénteki napokon 8-12 óra között,

Egyéb napokon 10.30 után.

Orvos hétköznapokon 8-16 óráig

sürgős esetben

a 06 30 399 6040 telefonszámon érhető el.

Orvosi ügyelet: 1830-as telefonszámon érhető el



Fogorvos

Dr. Czvetkó Vanda

- ▶ 8868 Letenye, Kárpáti út 5.
- ▶ II. sz. fogászati körzet
- ▶ Időpont egyeztetés.: 06 30 583 2033
- ▶ Rendelési idő:

Hétfő: 6.30-12.30

Kedd: ---

Szerda: ---

Csütörtök: ---

Péntek: 10.30-17.00

- ▶ Sürgős, akut esetekben is szükséges a bejelentkezés!

Fogorvosi ügyelet

- ▶ Fogorvosi ügyelet Nagykanizsa, Szent Imre út 1. szám alatt érhető el hétvégén és munkaszüneti napokon. A rendelési idő: 8:30-tól 14:30-ig tart.
- ▶ Telefonszám: 06 93/313-131
- ▶ Kérjük, indulás előtt mindenképpen telefonáljon, hogy megbizonyosodjon az ügyelet elérhetőségéről!



Önkormányzat gazdálkodása

- ▶ Önkormányzat költségvetési összege 136.300.000.-Ft,
- ▶ Tartalék: 21.001.633.- Ft, mely tartalmazza a még el nem számolt pályázatok összegét.

<https://or.njt.hu/eli/558491/r/2025/2>

- ▶ Iparűzési adó bevétel 2025 ében: 17.707.945.-Ft
- ▶ Iparűzési adó bevétel 2026. I. negyedévben: 4.197.384.- Ft

Pályázatok, Támogatások

Közfoglalkoztatás

- ▶ **Közfoglalkoztatási pályázat** 5 fő bevonására kértünk támogatást, így bérköltségre 10.313.460.- Ft, dologi költségre 1.677.183.- Ft támogatás került megítélésre. Idei évben is szociális program valósul meg.
- ▶ Május 1.- augusztus 31-ig 1 fő férfi - hosszabb távú közfoglalkoztatás
- ▶ 3 fő férfi közfoglalkoztatott és a falugondok látja el a rengeteg zöldterület kaszálását
- ▶ A női dolgozók aktívan kiveszik részüket a parkok, temetők rendben tartásában.

2025. Évtől közfoglalkoztatási program nem mezőgazdasági programként indult.
Az idei évben is szőlő, gyümölcsfák gondozását elvégezzük, továbbá
fejeskáposzta termesztésével is dolgozunk.
Bevétel tavalyi évben: 645.000.- Ft

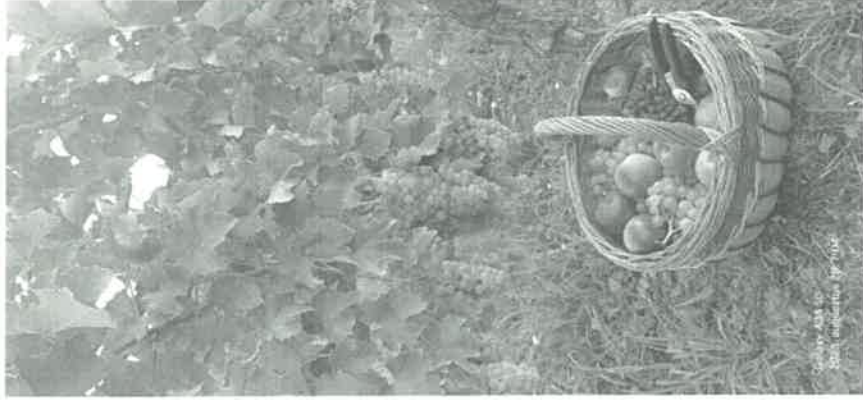

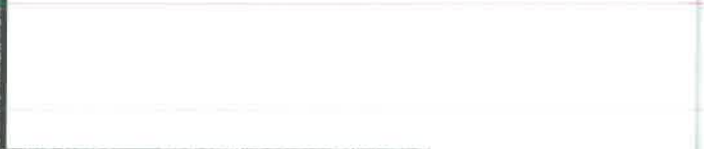
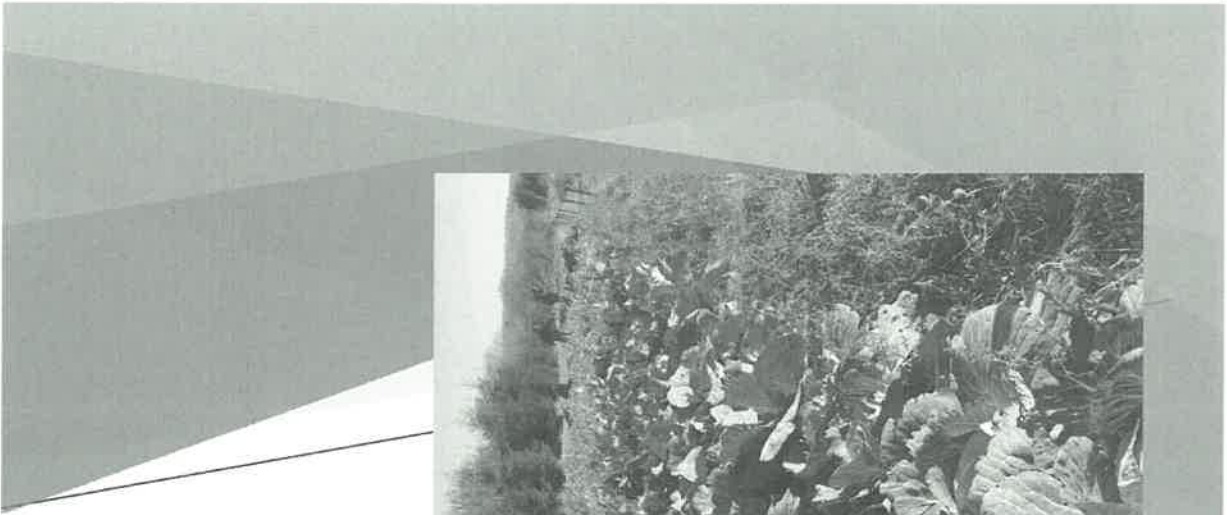

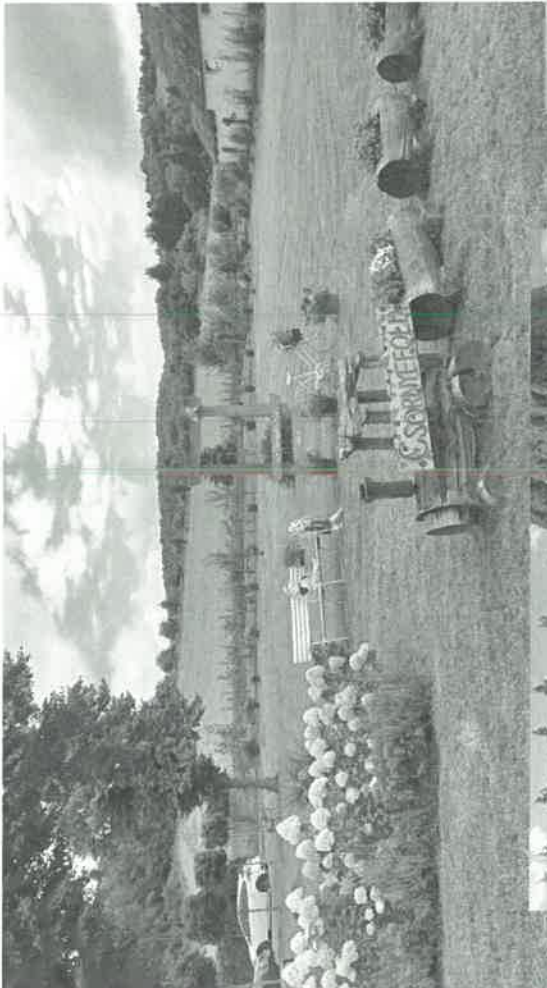
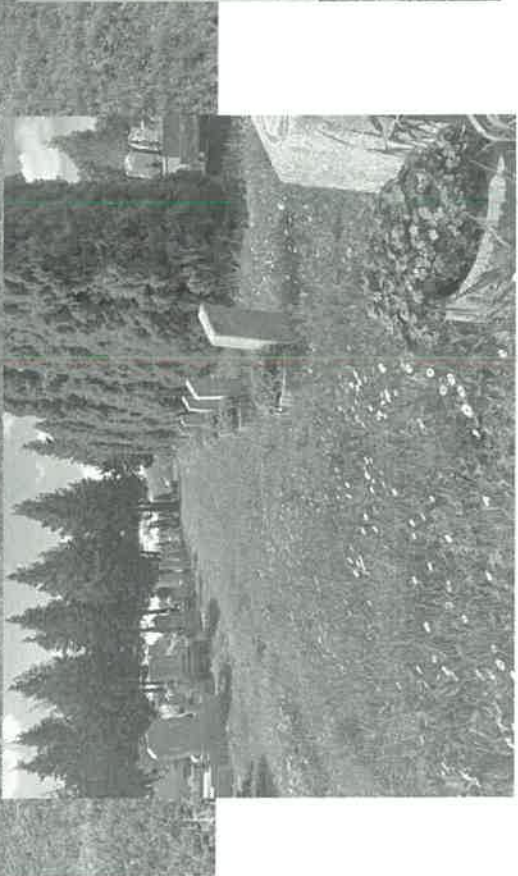

Tél - hóeltakarítás, síkosságmentesítés

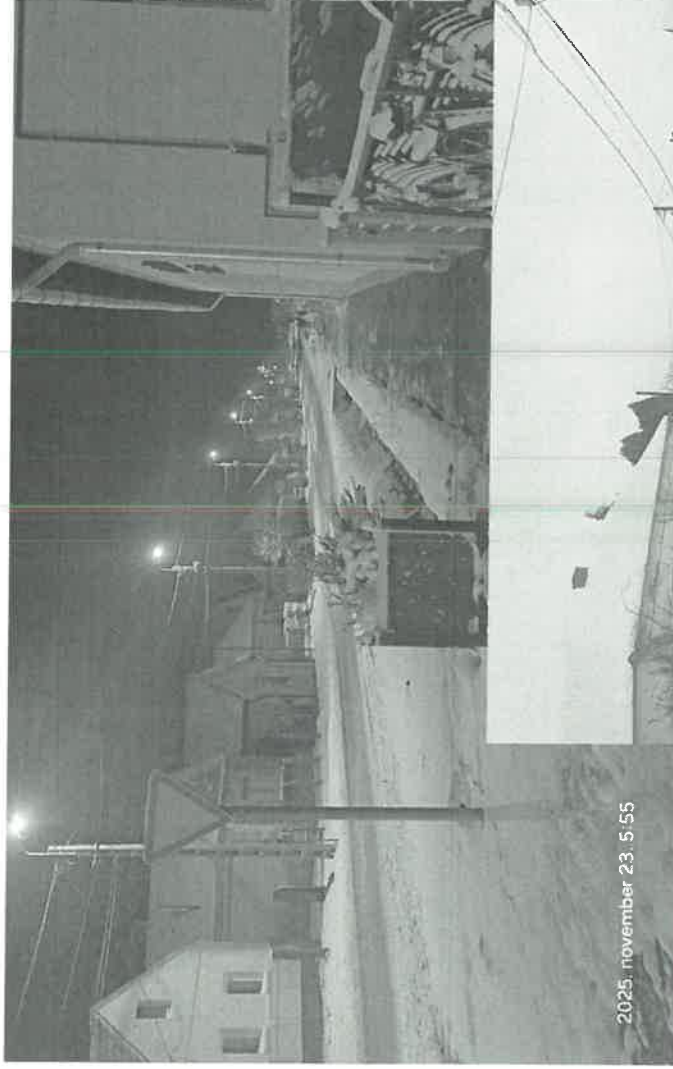

- Bursa Hungarica felsőoktatásban tanulók támogatása kapcsán testületi ülésen döntünk a pályázathoz való csatlakozásról. Tavaly 1 fő pályázott.
- Magyar Falu Program - Felelős állattartás elősegítése 764.000 Ft- NYERT FOLYAMATBAN
- Versenyképes Járások Program - Napelemrendszer a Faluház épületére - 5.000.000 Ft támogatás

2026-ban:

- **Magyar Falu Programban Liget út páros oldalának felső szakaszának rendbetételére pályázatot nyújtottunk be 5.262.103.- Ft - NINCS DÖNTÉS**
- **Magyar Falu Programban kommunális eszköz beszerzése (fűnyírótraktor) 3.799.990.-Ft - NINCS DÖNTÉS**
- **Magyar Falu Programban az Óvodai udvari játszótér építése 7.341.019Ft - NINCS DÖNTÉS**

**Magyar Falu Program - Kommunális eszköz
beszerzésre pályázat
13 462 000 Ft elnyert támogatás - BESZERZÉS
FOLYAMATBAN**

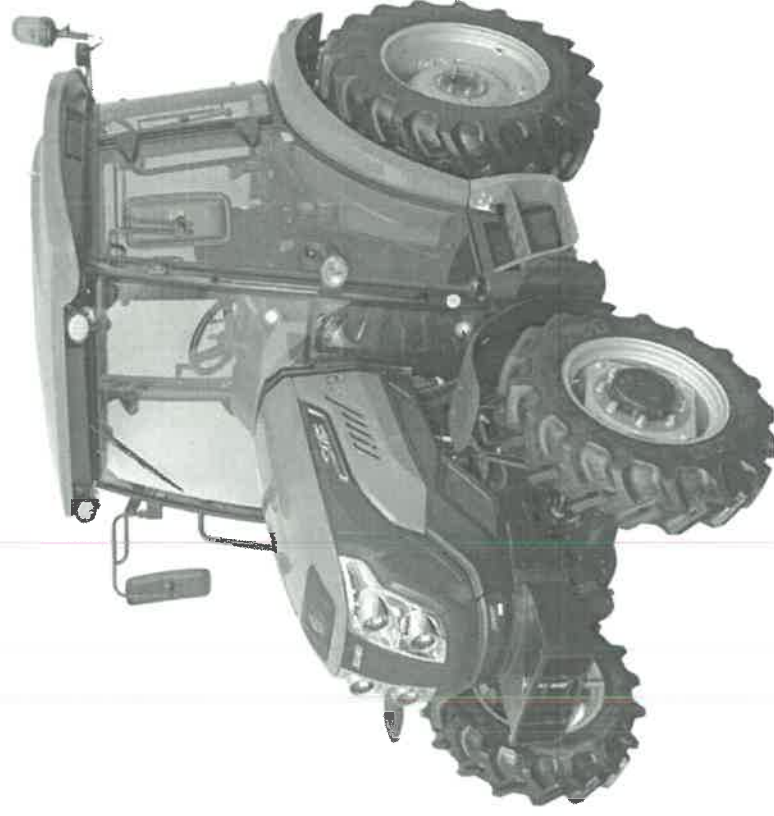

Vis maior pályázat

Pályázat csak azon útszakaszokra adhatók be, ahol és ameddig van állandó lakcímmel rendelkező lakos.
Tavaly keletkezett károkat három hegyi út kapcsán idén sikerült helyreállítani ez év nyarán.

Megítélt támogatás ez esetben 4.246.942.- Ft

- Újhegyi útra
- Izsó-völgyi útra
- Dolánci útra

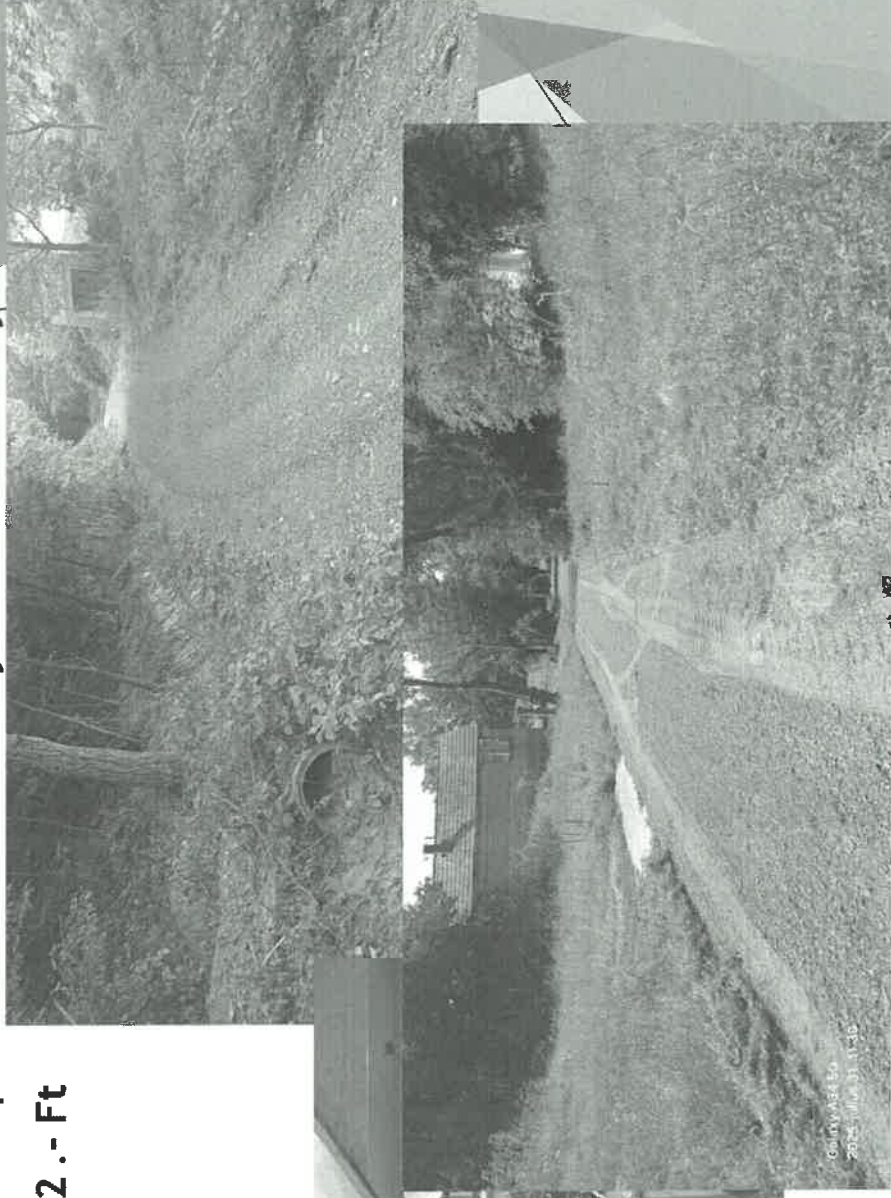

Szociális tűzifa pályázat

48 erdei m³- re kaptunk támogatást

1 200.150.- Ft támogatás a Belügyminisztérium részéről

2.000.-Ft/m³+ÁFA önerő Önkormányzat részéről
(121.920.- Ft)

4.000.- Ft/m³+ÁFA szállítás költsége 243.840.- Ft

Jövedelemhatár tavaly:

Egyedül élő 156.750.- Ft/fő

Nem egyedül élő: 128.250.- Ft/fő

Nem jogosult, aki korábban eladta a részére megállapított tűzifát.

25-en igényeltek, 24-en felelnek meg a feltételeknek

Kiosztás november végén MEGTÖRTÉNT

+ Hideg időjárásra tekintettel kaptunk 24 m³ tűzifát, melynek szállítási költségét az Önkormányzat viselte



2025. december 01. 7:41



Településfásítás

2025. évben

14 db fa került ültetésre a település több pontján
Juharokat, keskenylevelű kőriseket, platánfákat,
szivarfákat ültettünk.



Nepomuki Szent János Kápolna

2025. év februárjában ismét segítséget kértünk az Egyházmegyétől, hogy a Kápolna falának vízesedését megállítsuk és a falak újra vakolását el tudjuk végezni.

- 10.530.000 Ft összegű támogatás
- 1.200.000 Ft gyűjtésből

Fal átvágása, szigetelése megtörtént.

A falak visszavakolását elvégezték.

Önkormányzatunk a területen a kaszálási munkákat, fák visszanyesését elvégezték.

Az épületet kitakarítottuk.

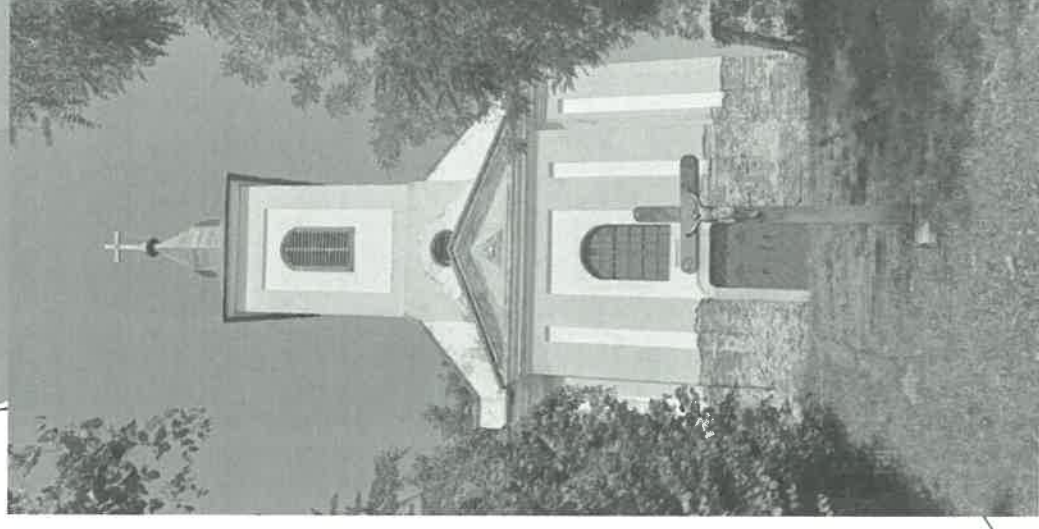

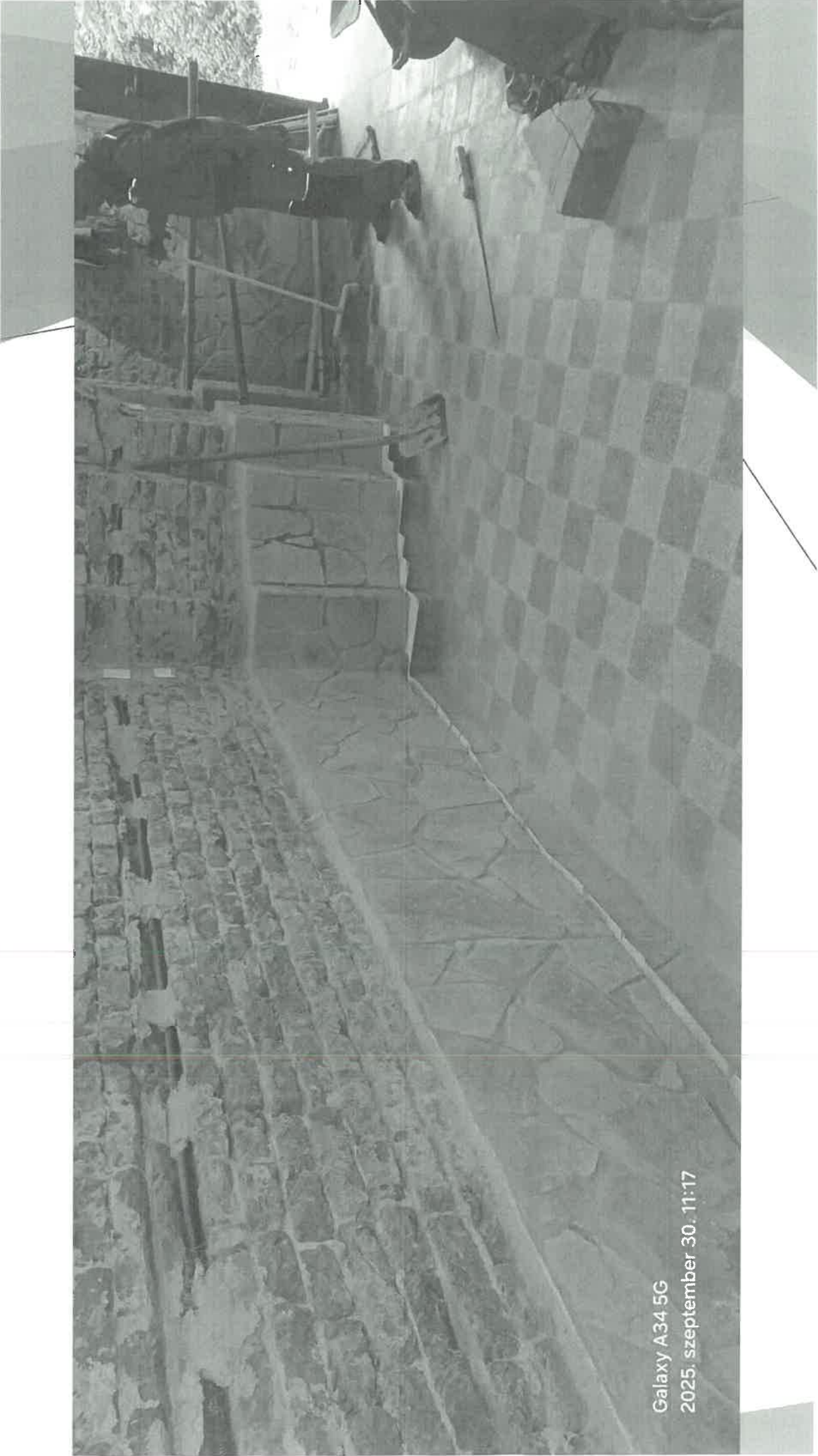

Galaxy A34 5G
2025. szeptember 30. 11:17



Galaxy A34 5G
2025. szeptember 30. 11:18



Galaxy A34 5G

2025. szeptember 30. 13:19









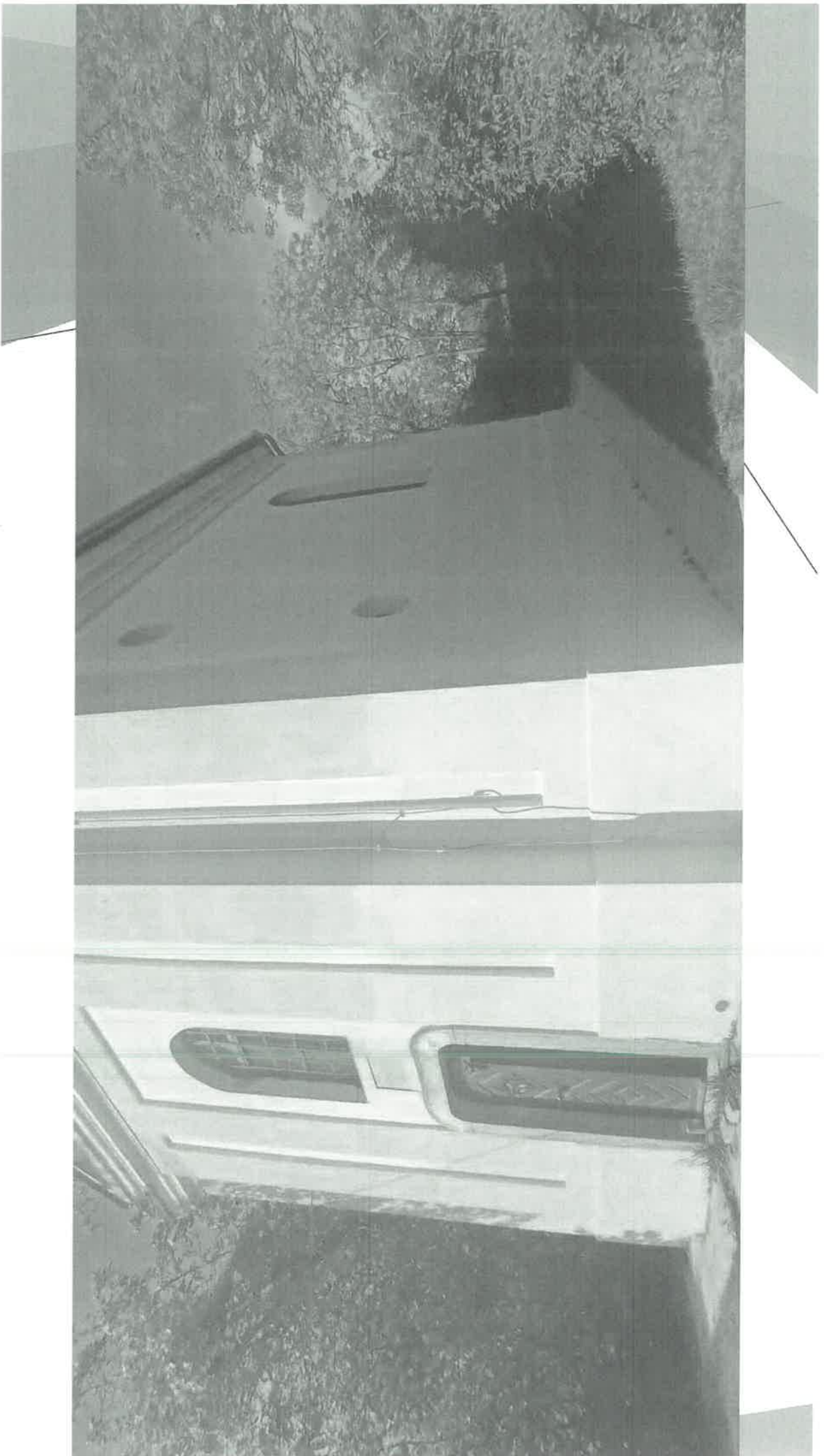

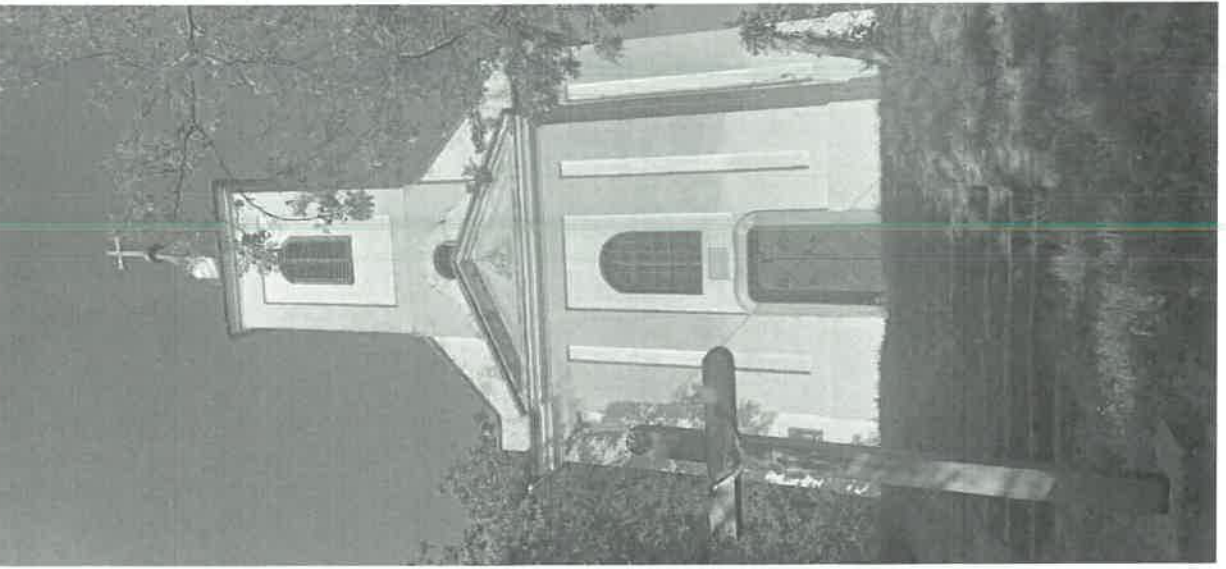
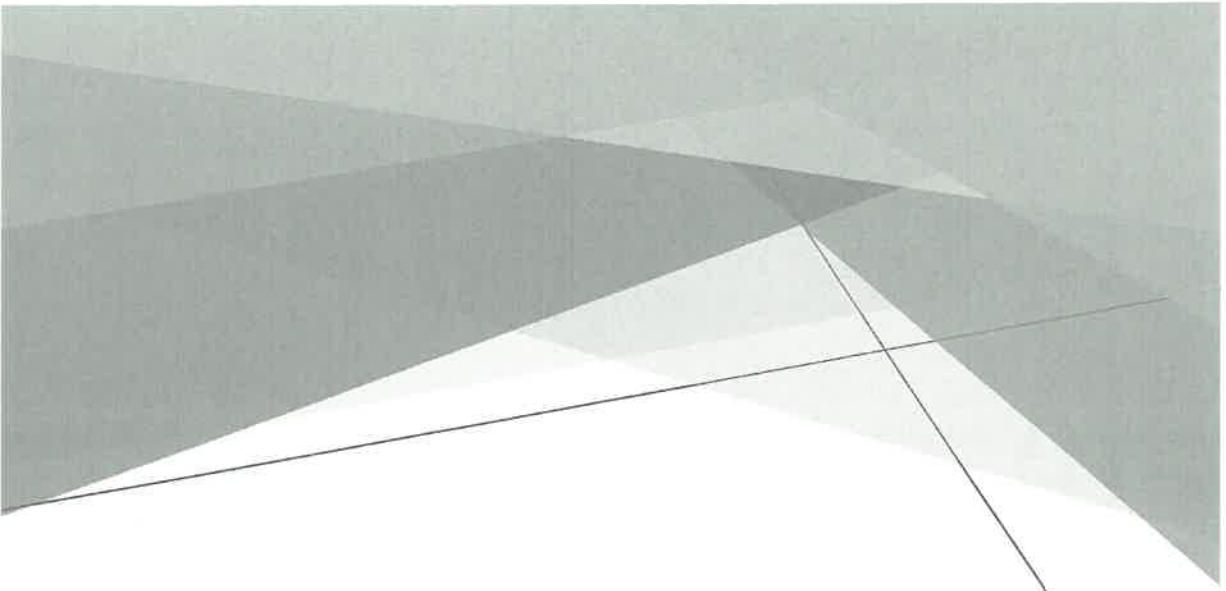

Búcsú 2026. május 17. vasárnap

Kápolnán elvégzendő feladatok

- Belső festés
- Bejárati ajtó feletti oromzat javítása, lemezelési munkák elvégzése
- Ablakokhoz tartozó párkányok kihelyezése
- Külső falfestés, tető alatti falrész javítása

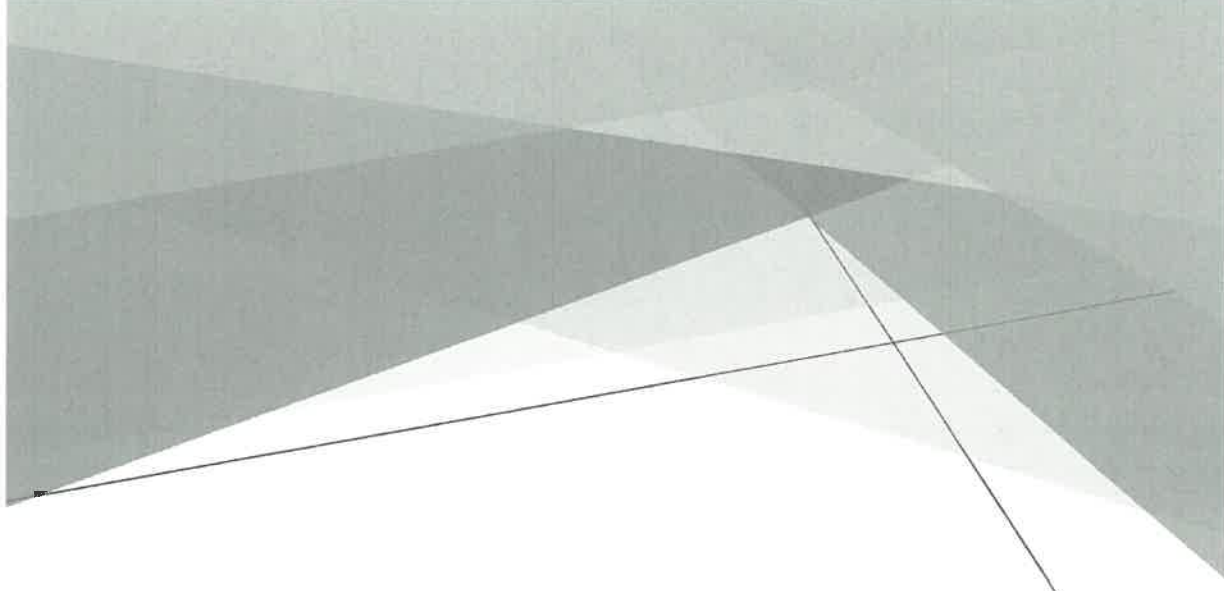

Versenyképes Járások Program

Csörnyeföld gesztorálásával 5 település (Csörnyeföld, Kerkaszentkirály, Muraszemenye, Szentmargitfalva és Lasztonya) adta be pályázatát Temetőfejlesztés címmel.

Megítélt támogatás Csörnyeföld esetében: 7.760.000.- Ft

Esetünkben a temető felső részében található kőkereszt cseréje, a sétány tovább bővítése a keresztig valósul meg, valamint a kereszttől jobbra eső területen két sorban 18 db urna temetkezési hely kerül kialakításra.

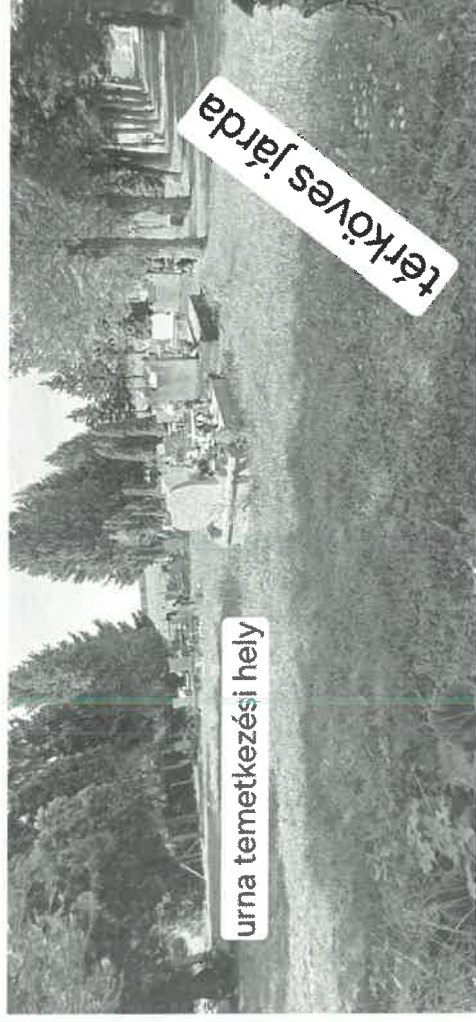
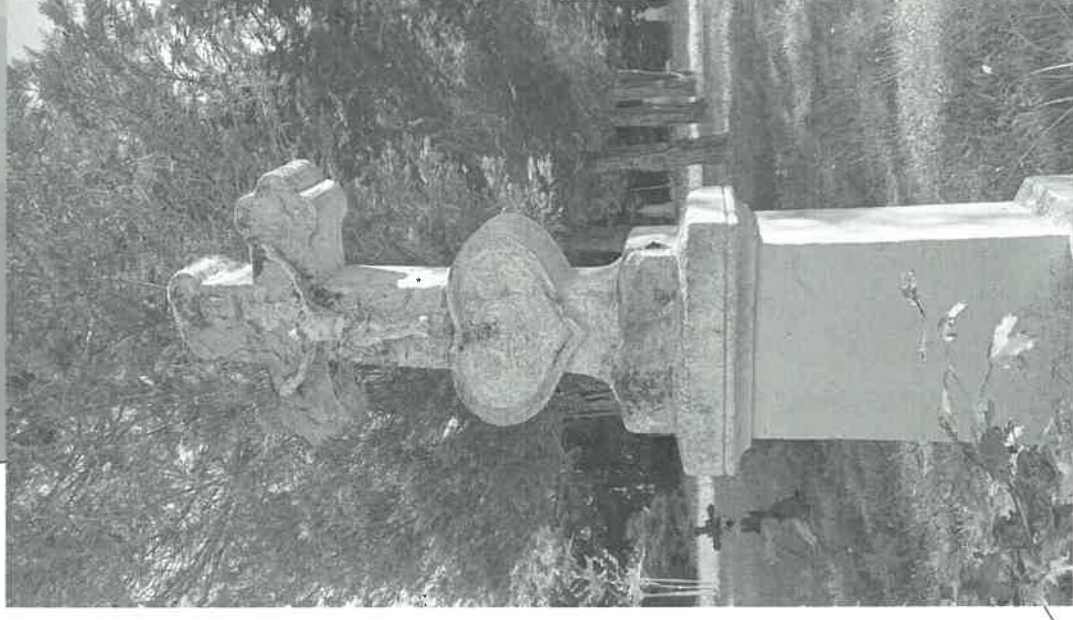

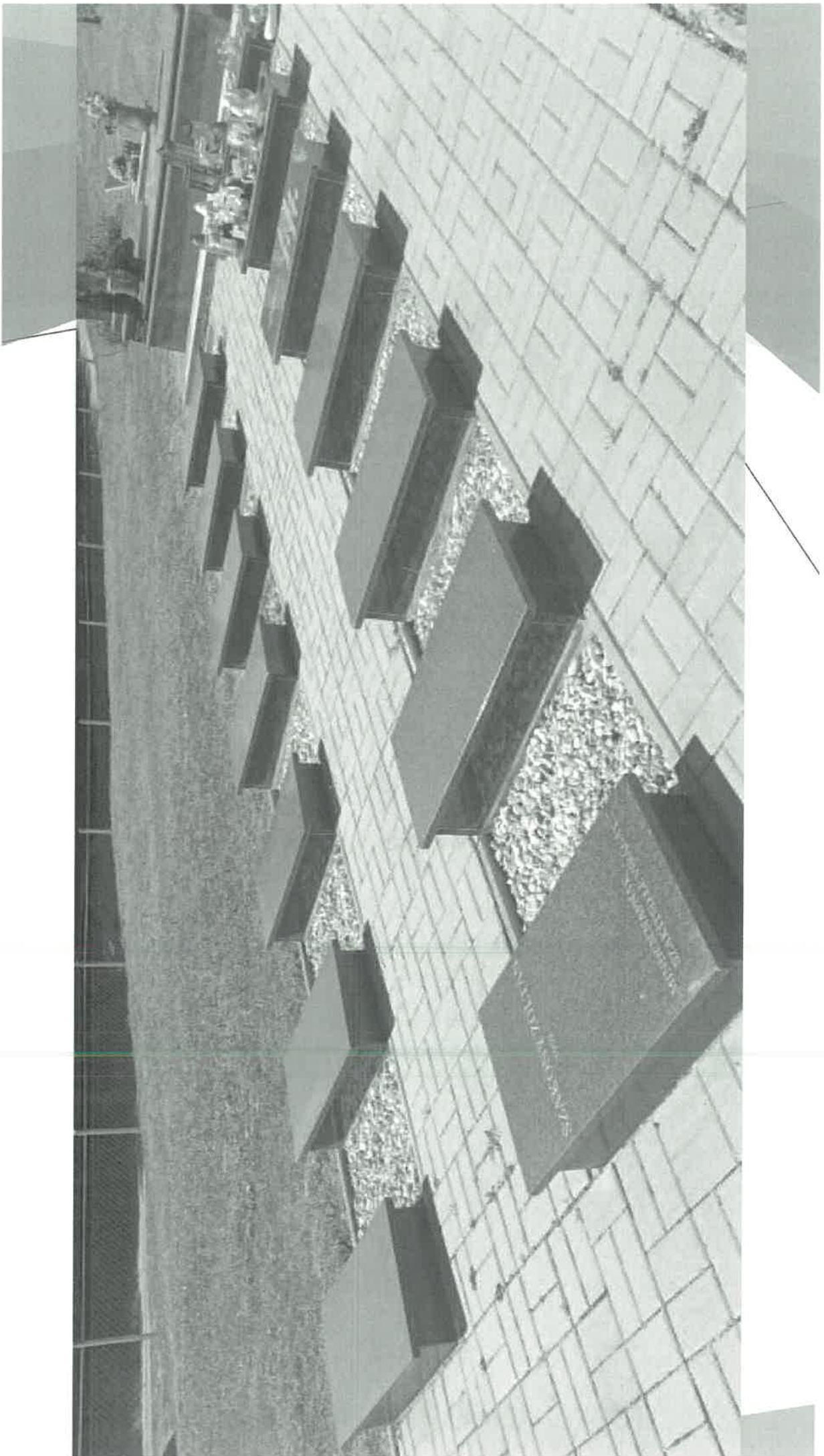

- Temetői sétány keresztig
- Új kereszt elhelyezése

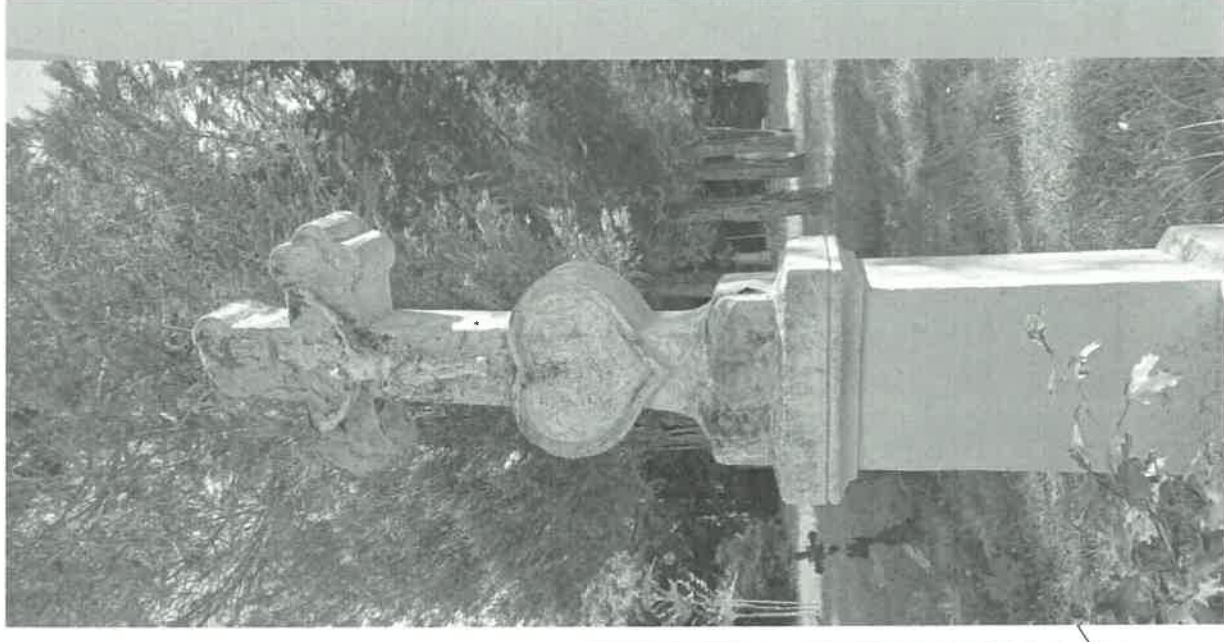

Temetőben lévő fák okozta problémák

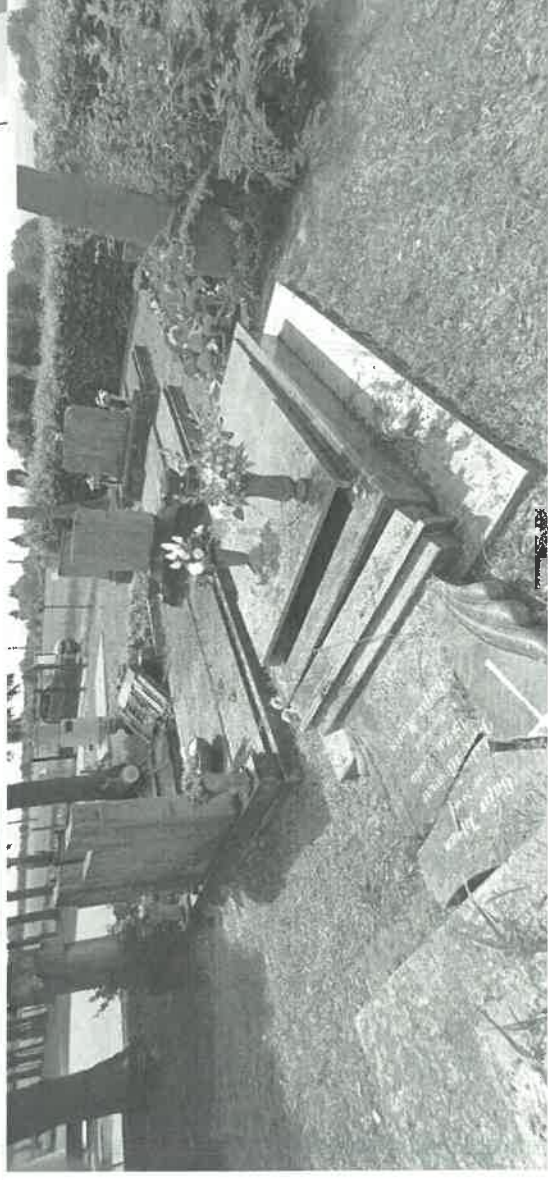



Támogatások összesen

Pályázati támogatások 2025-ben

Megnevezés	Elnyert támogatás
Közfoglalkoztatás	12 201 019 Ft
Mezei önkormányzat	200 000 Ft
Búcsúí rendezvényre	5 000 000 Ft
Faluház napelemr. kiépítése	13 462 000 Ft
Traktor	4 246 942 Ft
Vis maior pályázat	1 200 150 Ft
Szociális tűzifa pályázat	10 530 000 Ft
Kápolna szigetelésére	7 760 000 Ft
Temetőfejlesztés	
Felelős állattartás elősegítése	764 000 Ft
Összesen:	55 365 053 Ft



További fejlesztések - Vendégház kialakítása

- ▶ Pöiöskei házból két 60-60 m² területű lakás kialakítására kerül sor 2024. évben
- ▶ Üzemeltetéséhez minden szükséges engedéllyel rendelkezünk, minősítése megtörtént
- ▶ Bankkártyás és Szép kártyás fizetési lehetőségek, klíma
- ▶ Bevétel 2024-ben: 640.000.- Ft
- ▶ Bevétel 2025-ben: 1.396.000.- Ft
- ▶ Várható bevétel (edddigi foglalások alapján) 2026-ban: 1.546.000.- Ft

Utána

Előtte

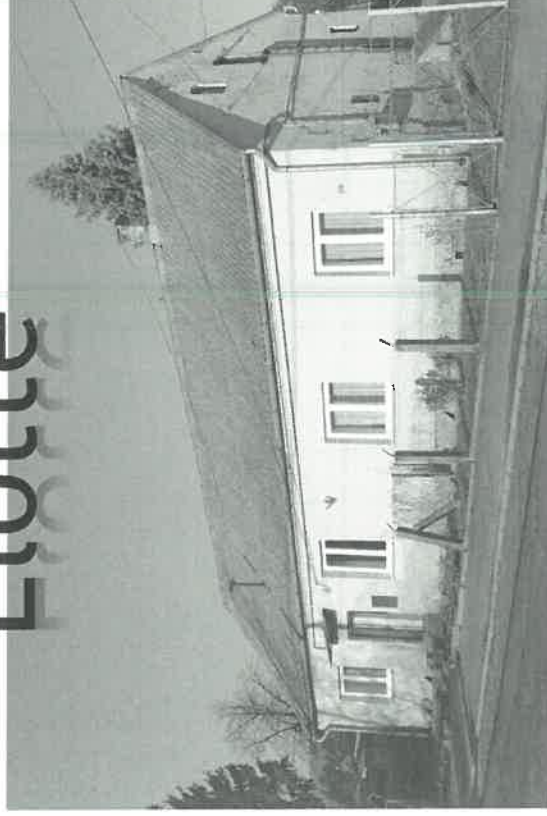





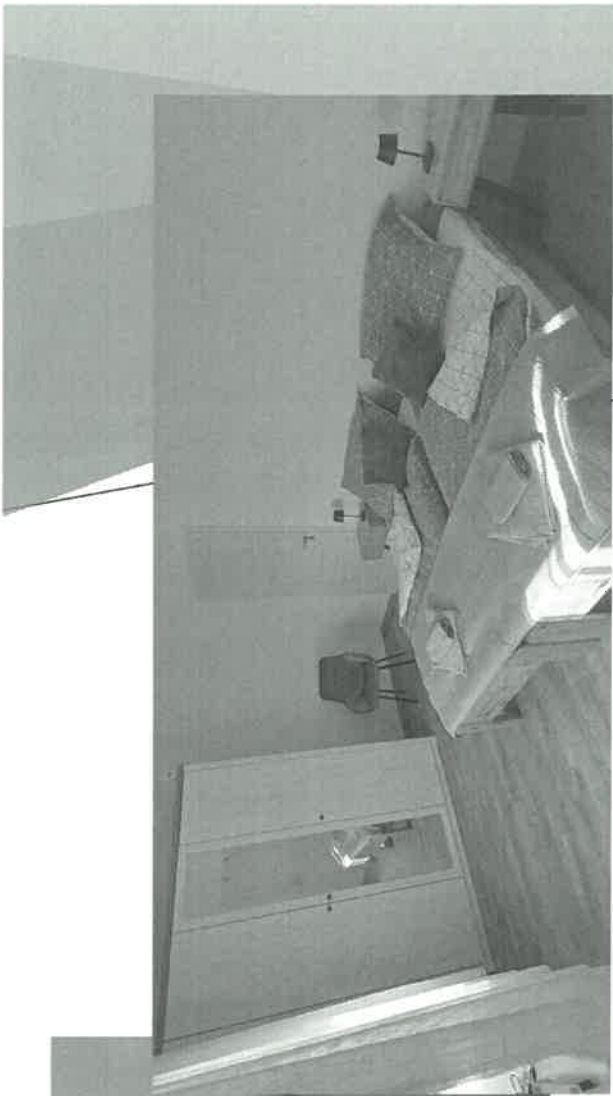

Szelektív hulladékgyűjtők kiosztása

2025. július végén, augusztus elején a szolgáltatóval együttműködve 146 háztartás részére kínáltuk ingyenesen elvitelre a szelektív hulladékgyűjtő edényeket.

127 háztartás élt a lehetőséggel, 19 háztartás nem kérte azokat.

Közületeknek külön szerződéssel van lehetőségük kérni a hulladékgyűjtőt a szolgáltatótól.

A szolgáltató a lakosság körében kivezette a zsákos rendszert a szelektív hulladék elszállítása kapcsán.



Árkok, medertisztítások Patakmeder Vízügyel való közreműködés

- ▶ A Vízügyi Igazgatóság álláspontja:
„ Cél a természetközeli állapot fenntartása.”

Tavaly a Patakmeder kitisztításra került a Liget úton javarészt az önkormányzati dolgozók munkájának köszönhetően. Vízügy egy alkalommal gép segítségével, valamint két alkalommal kézi erővel kaszálta le a rájuk eső területet. Köszönjük nekik!

Idei évben a kaszálást az önkormányzat dolgozói megkezdték a területen.

- ▶ Árkolási munkák önkormányzat által:
 - Temető út
 - Hegyi út
 - Dózsa út
 - Fő útról levezető két árok



Kutyasétáltatás, szemetelés

- ▶ Egyre több helyi lakos sétáltatja kutyáját a településen
- ▶ Gyakori probléma, hogy a kutyapiszkot egyáltalán nem szedik össze, közterületek kaszálásakor problémát okoz a dolgozóknak.
- ▶ **Temetőbe kutyát bevinni tilos!!!** Temetőben csak a hulladékgyűjtőbe lehet tenni a szemetet!
- ▶ A vendégház udvara **NEM** közterület, ott kérem ne tartózkodjanak! Van aki oda hordja kutyáját, és ott marad a kutyapiszok.
- ▶ A buszmegállók nem nyilvános WC-ék! Vizelet és cigaretta csikkek mindenhol!
- ▶ Többen úgy gondolják, hogy ami önkormányzati terület és ami azon van az mindenkié. Sokan hulladékot tesznek le illegálisan, vagy éppen víznek el onnan földet, vagy akár követ, mely az utak javításához lett hozatva.
- ▶ Építési törmelék nem helyezhető önkormányzati földutakba sem!

▶ **Minden szemetelő, köztisztasági szabálysértés esetén is hulladékgazdálkodási bírsággal sújtható!!!**



Mise úti felüljáró javítása

Magyar Közút felé a jelzés megtörtént februárban, várjuk a hivatalos választ.

2019. júniusi megállapodás szerint az Önkormányzat kezelője és nem tulajdonosa az érintett szakasznak.

Emiatt pályázatot nem tudtunk rá benyújtani.



Illegális szemét lerakások

Keddi és szombati napokon lehet tüzelni, háztartási szemetet (pl. pelenka, élelmiszerdobozok, stb.) akkor sem!!!

Felhívom a lakosok figyelmét, hogy nem hordhatnak sem építési törmeléket, sem zöldhulladékot önkormányzati területre, utakba sem! Mivel a Hulladékgazdálkodási Hatóság kötelezi a terület tulajdonosát a hulladék elszállítására!

Terület letakarítása megtörtént a Csörnyeföld és Vörcsök közötti területen, több zsák szemetet és veszélyes hulladékot távolítottunk el kézi erővel.



Gálcsy, A34 56
2025. július 22. 9:38



Elszállított veszélyes hulladék

Az illegálisan lerakott pala, melyet az önkormányzati dolgozók szedtek össze és szállítottak be Nagykánizsára 114.300.- Ft összegbe került az Önkormányzatnak!

SZÁMLA		Sorszám: KA2025-0001397
Kiállító: Netta-Pannonia Környezetvédelmi Kft. Nagykanizsa Vár u. 5. 8800 Adószám: 1134480-2-20 Bankszám: 11892962-00358363-10000001 Telefonszám: 93637-384	Vevő: Csörnyeföld Község Önkormányzata 8873, Csörnyeföld F6 út 8. Levelezési cím: Csörnyeföld Község Önkormányzata 8873 Csörnyeföld F6 út 8.	Adószám: 1558499-2-20
Fizetés módja: átutalás	Teljesítés: 2025.07.24	Számla kelte: 2025.07.28
Fizetési határidő: 2025.08.08	Oldal: 1.	Ügyfélkód: 033096
KSH Szolg. Megnevezés: besor. soroz. Art. Almatlanítási díj	Mennyiség és egység	Egységár
	600.00kg	150
Összesen:		90 000
	ÁFA összesítés:	90 00027%
		24 300
		114 300
		114 300,-

A számla végösszege: azaz Egyszáztizemegyezer-háromszáz forint

** Kérjük, hogy a számla kiigénylítésakor hivatalosan a SZÁMLA sorszáma: **
Felhívjuk figyelmét, hogy késedelemes fizetés esetén a 2013. évi V. törvény 6:148.§
illetve 6:145.§ - Össze vonatkozó részese- értelemszerűen készeletlmi kamatot számítottunk fel.



Utítás : Számla : NAKP061 Pótkocsis rendszám : jegyzés: pala	Tára mérés : 2840 kg Tára göngy. : 0 kg Tartó tömeg : 3440 kg Mérleg : Vár u. 5. Helység : 8873.11.06.	Szállított anyag: 600 kg
Anyag 20000 Vesz. hull. ipara Levelezési: 712745 Csörnyeföld	Mennyiség db kg 0 600	Anyagok összesen (kg): 600

ALVÉD
SZÁMLA

Pannonia
Környezetvédelmi Kft.
Nagykanizsa, Vár u. 5.
8800

Számla No: 0068395
Dátum: 2025.07.28
Gy. szám: NAKP 061

SZÁLLÍTÓLEVEL
Csörnyeföld Község Önkormányzata
8873 Csörnyeföld F6 út 8.

1	600 kg vesz. hull. ip. pala	600
	vesz. hulladék	600

Illegális hulladéklerakó felszámolása

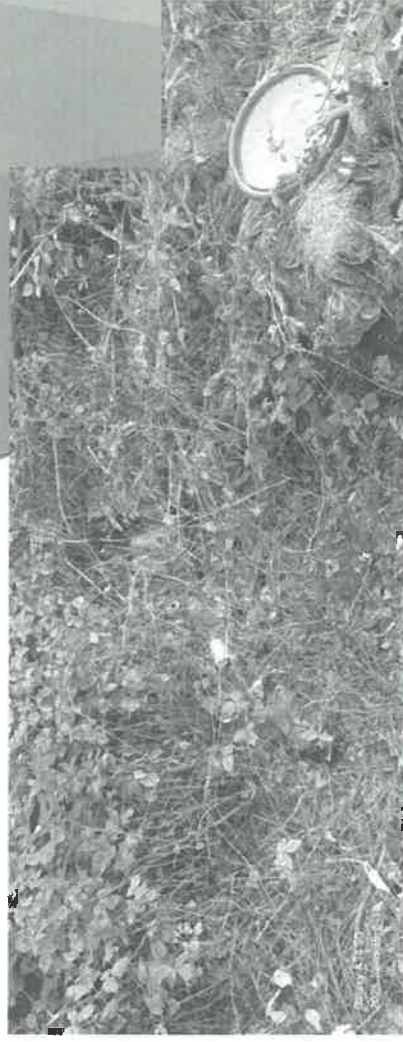

Galaxy A34 5G
2025. augusztus 28. 14:52

Galaxy A34 5G
2025. október 15. 9:30

További fejlesztésre vár - tervek

- ▶ Kultúrház (Dózsa 15.) épületének rendbe tétele (tetőcsere, nyílászárók cseréje, falszigetelés, homlokzati és földémszigetelés) Kémények újra rakása megtörtént. Épület hátsó felében Máltai Jelenlétpont került kialakításra. Bérleti szerződésük május 31. nappal megszűnik.
 - ▶ Faluház épületének napelemmel történő ellátása (Versenyképes Járás Program 5 M Ft.) klímák beszerelése, fűtési számlák csökkentése céljából.
 - ▶ Melegedő (Liget út 3.) épületének javítása, kémények javítása, tetőjavítás. -
Megtörtént. Szeretnénk még nyílászárót cserélni, külső homlokzatot javítani, festeni.
- Későbbiekben teljes tetőcsere, nyílászárók cseréje, új elektromos hálózat építése, falszigetelés, földem- és homlokzati szigetelés
- ▶ Régi tűzoltó szertár tető javítását, és az épületről leomlott vakolat javítását tervezzük megvalósítani.
 - ▶ Liget út rendbetétele
 - ▶ Kerékpárút rendbetétele
 - ▶ Mise úti felüljáró javítása
 - ▶ Kamerarendszer bővítése
 - ▶ Parkban rendezvényter (termelői piac) létesítése

Önkormányzati rendezvények „Barkácsolások”

Az Önkormányzat több alkalommal hívta a gyerekeket, felnőtteket kézműves foglalkozásra, rendezvényre.

Farsang



2025. március 15. emléktúra Csörnyeföld - Kistolmács

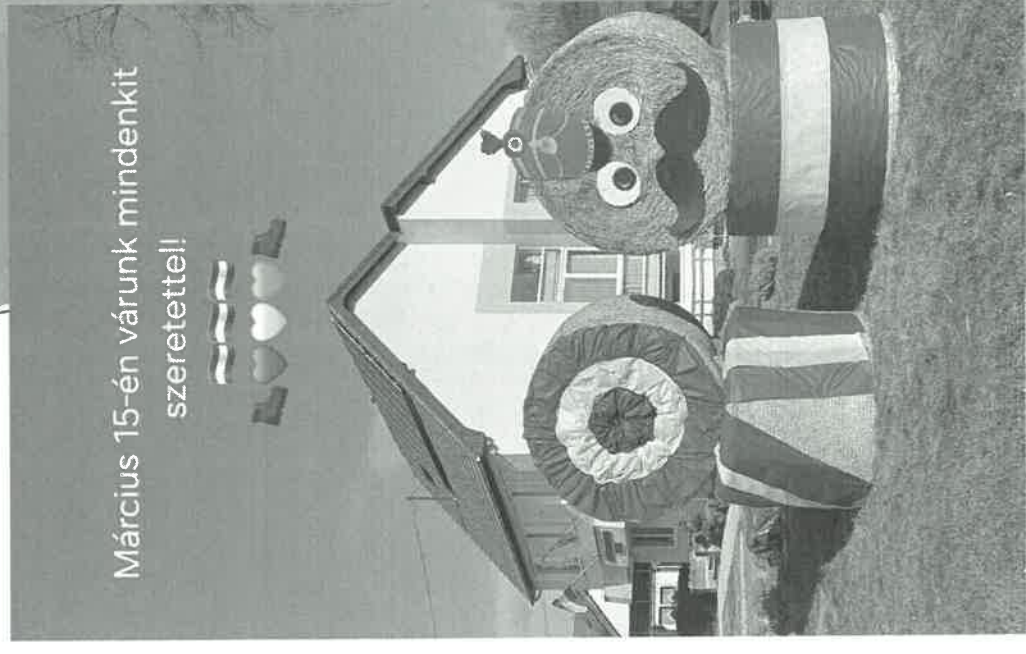

2026. március 15. emléktúra Csörnyeföld - Lovászi „Bunkertúra”



2025. Budafai arborétum kirándulás

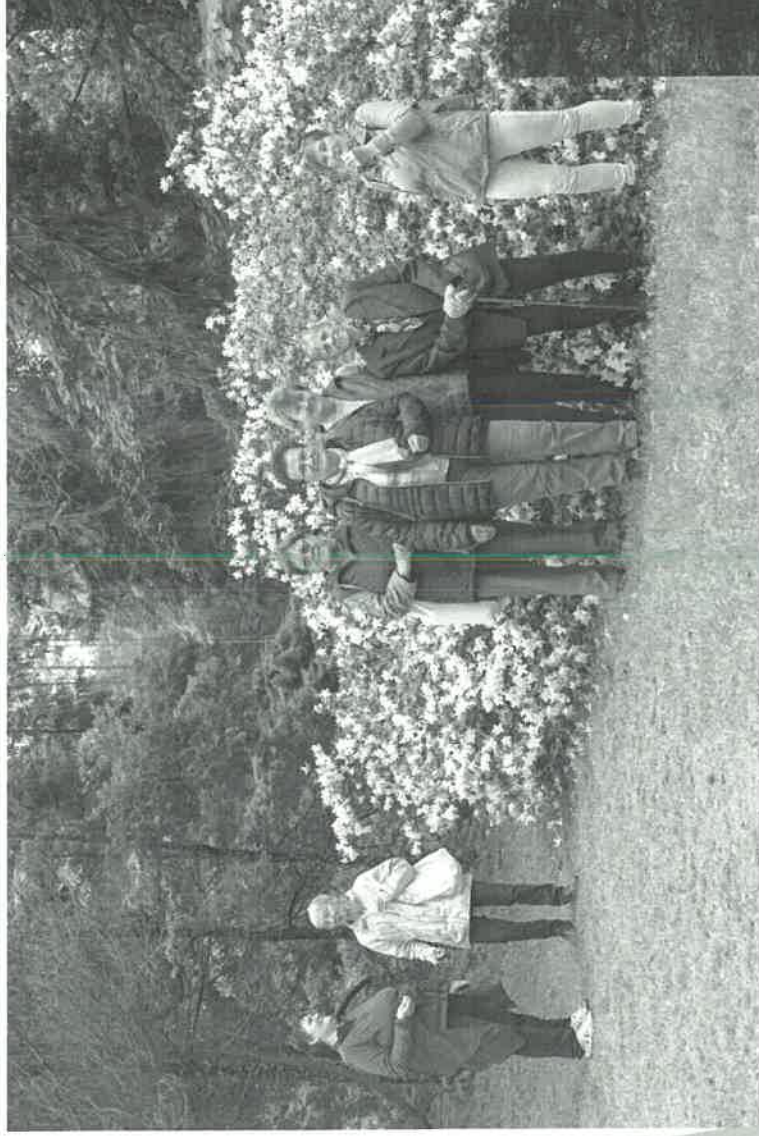

Májusfa állítás



Családi nap 2025.

Ugrálóvár, habparti, szabadtéri játékok
lufihajtogatás, fagyi, gofri,
palacsinta, ebéd, tábortűz,
szalonnasütés



Idősek napja 2025.



Idősek napja 2026. május 15.

Búcsú

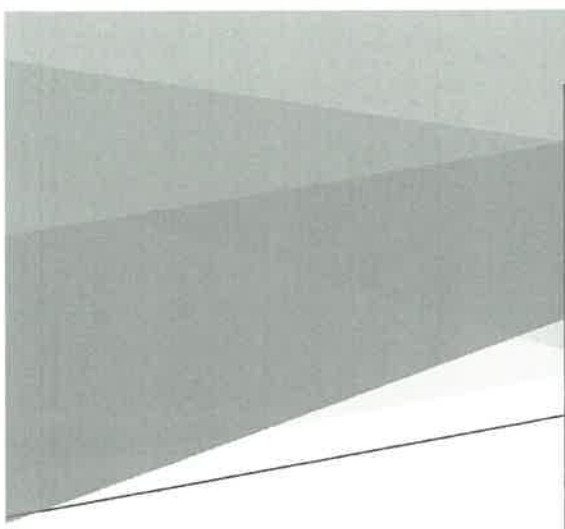

Búcsú



**Szüreti Ramazuri
2025.Kerkaszentkirály
helyszínen
2026. - Muraszemenye**



Mosolytúra - Mároki kápolna 2025.



Mikulás váró barkács



Települési dekorációk



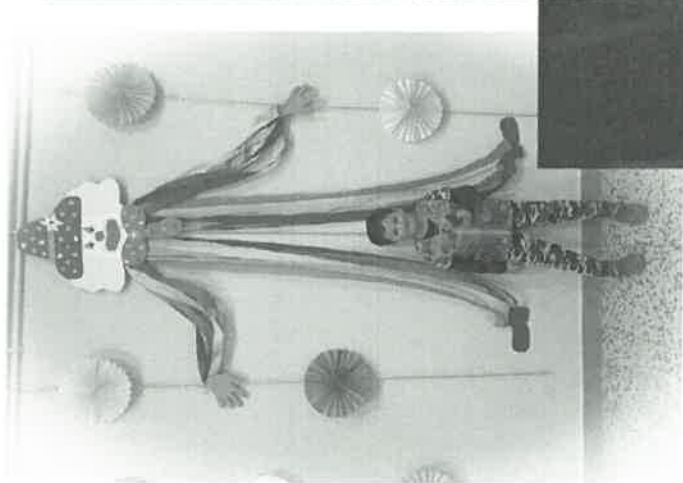

2025. november 30. 17:49

Adventi ablakkalendárium

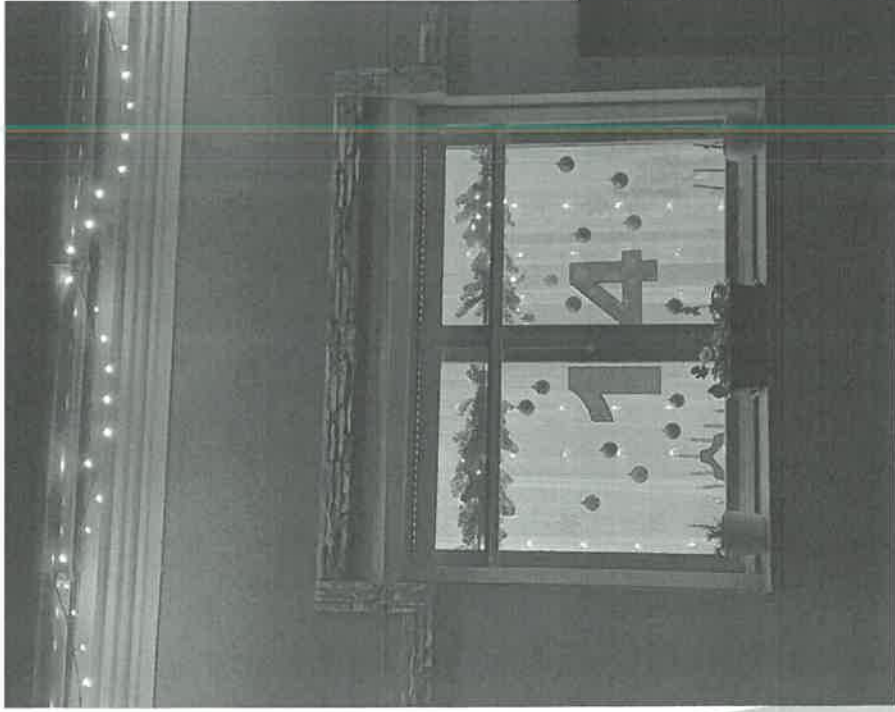

2025. december 09. 17:26

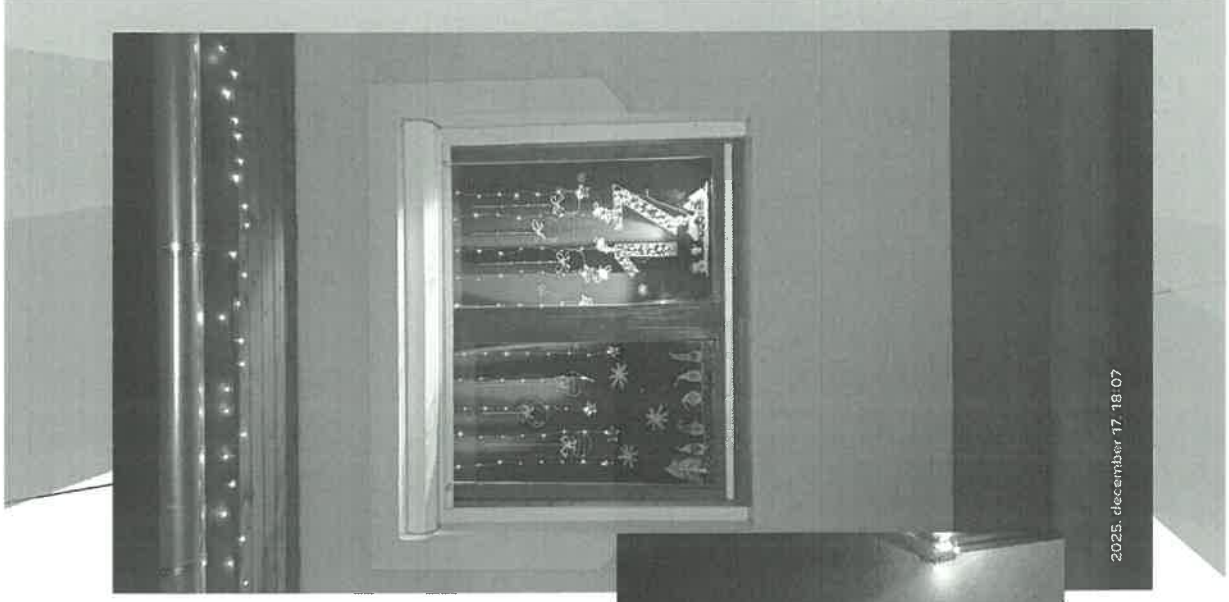

2025. december 17. 18:07

Több család vendégül látta a falubelieket is Köszönjük!!!

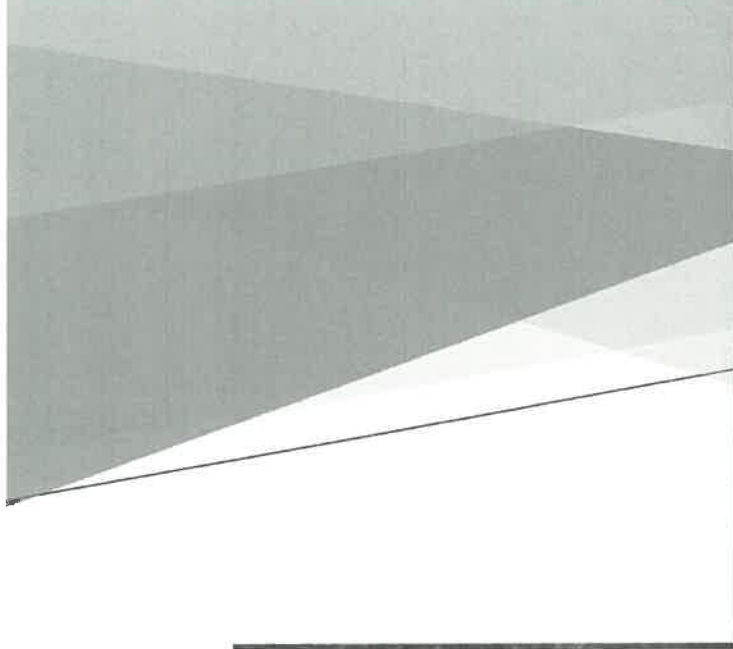

Falu karácsonya



2025. december 20. 19:24

Idénre tervezett további rendezvények:

- Májusfa kitáncolás
- Búcsú
- Szüreti Ramazuri
- Adventi díszek készítése
- Mikulás várás
- Mézeskalács sütés, díszítés
- Adventi ablakkalendárium - vendéglátás
- Falu karácsonya

Elhanyagolt házak, gondozatlan területek, omladozó épületek

17 ingatlan esetében

folyamatos felszólítások, büntetések...

5 ingatlan esetében építési hatóság megkeresésre került...

Kérjük az ingatlanok tulajdonosait, hogy területeik, illetve azok előtt található árkok kaszálását rendszeresen végezzék el!

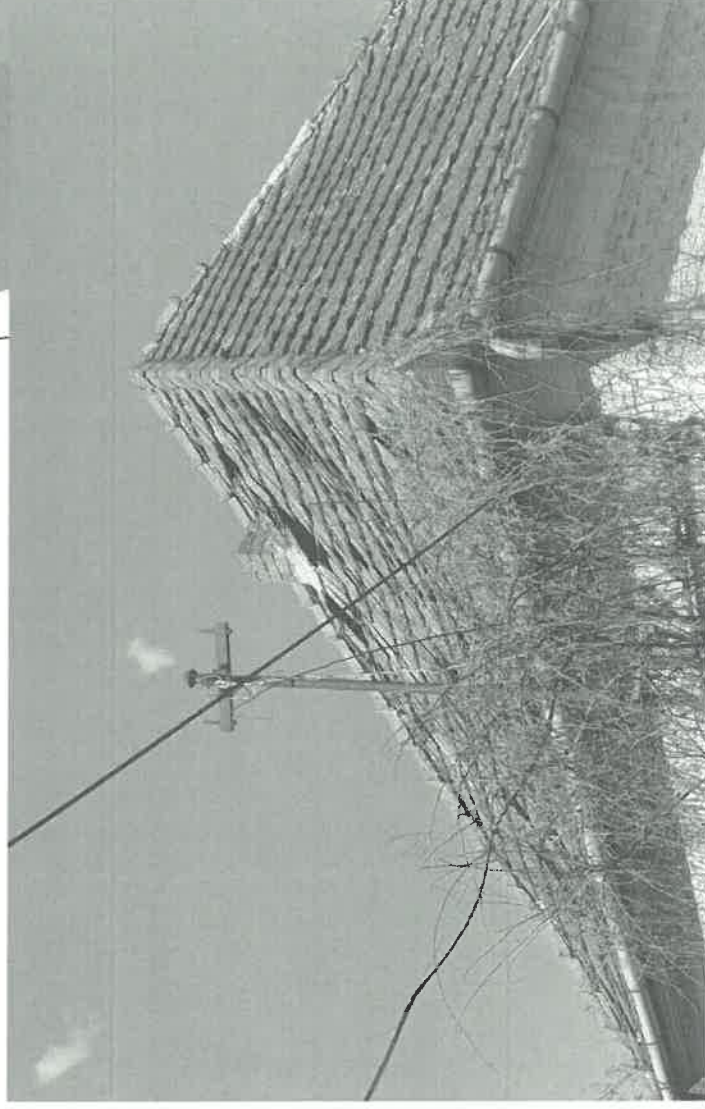
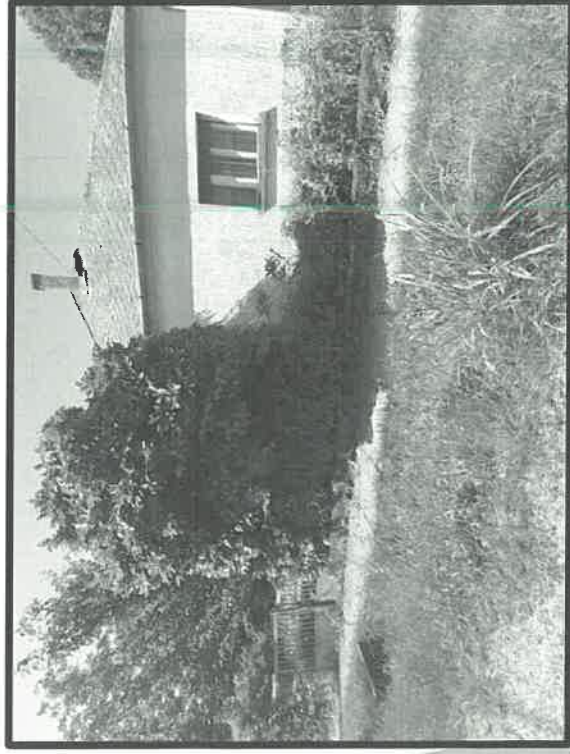

Építési hatósághoz minden omladozó épület bejelentésre került.
Kaszálatlan ingatlanok esetében a hivatal május 15. után küldi ki idén is a felszólításokat





Id Jelenlét Pont - Magyar Máltai Szeretetszolgálat

Településünkön több mint egy éve működő szervezet

Kovács András Bence és Zvér Katalin által szívvel lélekkel szervezett programok, adományok, segítségnyújtás.

Önkormányzati rendezvények rendszeres támogatása

Katolikus Karitasz is támogatja településünket.

**Tavaly vetőmag adományok kerültek kiosztásra,
idén élelmiszercsomagokat tudtunk osztani
100 db háztartás részére.**

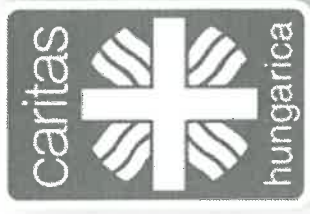

56 db vágni való csirke került kiosztásra Németh Tibor jóvoltából

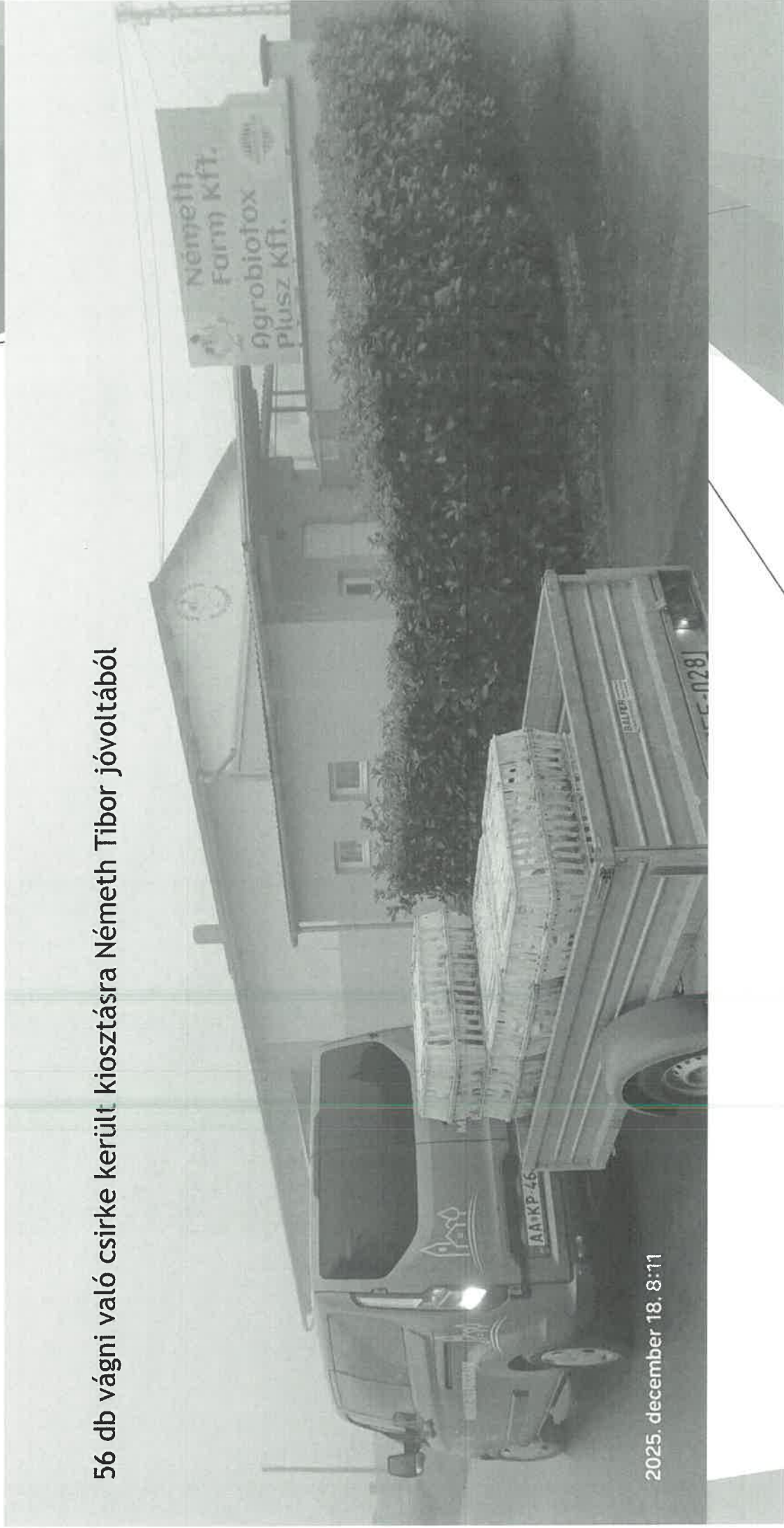

Köszönöm Figyelmüket!

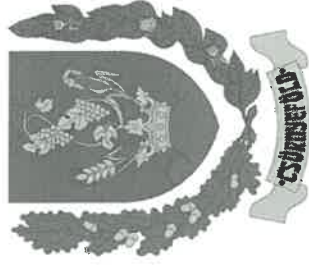

TÁJÉKOZTATÓ A LAKÓHELY KÖRNYEZETI ÁLLAPOTÁNAK ÉRTÉKELÉSÉRŐL

2026.

1. Bevezetés

A Letenyei kistérség a Zalai-dombság délnyugati végén, a Kerka-Mura szögletben helyezkedik el, nyugaton a Hetés tájegység, északon a Göcsej, délen a Mura folyó határolja, keleten a terület folytatódik a Zalai-dombságban, a Kerka északról délre folyva szeli át. A jelentős arányú erdősültség mellett vizek, vízfolyások, holtágak és bányatavak jellemzik a térséget, az országos átlaghoz képest sűrű településhálózattal. A táj viszonylagos érintetlensége, a falvak nyugalma, a szőlőhegyek közelsége értékeket és lehetőséget rejt.

Csörnyeföld Zala megye délnyugati részén, Nagykanizsától 42 km, Letenyétől 12 km, Zalaegerszegtől 60 km távolságra helyezkedik el. Erdős-dombos vidék övezi. Több utcás település, utcái és útjai a domborzat irányát követik.

A község a Horvát-Szlovén-Magyar határ találkozási pontján fekszik, Nagykanizsától északnyugatra. A napsütés órák száma 1850-1900 körül alakul évente, amiből a nyári évszakban 750 órát süt a nap. Évente 800 mm csapadék hullik, ebből átlag 480 mm a nyári félévben.

2. Környezeti állapot értékelése

2.1. Felszíni vizek

A jelentős csapadék és tagolt domborzat miatt a tájnak jelentős vízfeleslege van. A tájegység vízfolyásait a Mura gyűjti össze. Ár- és belvizek a csapadék járásának megfelelően tavasszal és ősszel alakulnak ki, míg a kisvizek nyár végére esnek.

2.2. Felszín alatti vizek

A talajvíz 2-4 m mélységben található a felszín alatt, mennyisége nem jelentős. A talajvíz minőségét a mezőgazdaság műtrágya felhasználása okozta magas nitrát-tartalom rontja. A településen több ásott kút található, de szinte kizárólag locsolásra korlátozódik használatuk.

2.3. Levegő minőség

A levegő minősége jó, bár mérés hiányában nem állnak rendelkezésre pontos adatok a légszennyezések mértékéről. Légszennyezést okozó jelentős ipari vagy mezőgazdasági üzem nem működik, a településen.

A levegő minősége jó, légszennyező forrás nincs. A légszennyezettséget a fűtésből eredő kibocsátások, valamint az M-70-es autópályán haladó gépjárművek káros-anyag kibocsátása okozzák.

A megműveletlen földterületekről származó allergén pollenok enyhén terhelik a településen élőket. A háztáji állattartás egyre kevésbé jelentős. Köd képződés a belterületre jellemző.

2.4. Termőföld

Csörnyeföld körülbelül 196 ha szántóterület található. A leggyakrabban termesztett növények: kukorica, búza, repce, árpa. A legjelentősebb mezőgazdasági termelők az egyéni vállalkozók, a Murapart Mg. Kft.

2.5. Zaj-és rezgésvédelem

Jelentősebb zajforrásként egyedül a közúti közlekedés jöhet szóba. Az M-70es út közelsége-amely déli oldalról kerüli el a falut mintegy 200 m távolságban - és a forgalom nagyságrendje miatt a településen magas a zajterhelés. A szűk útszakaszok következtében csak a sebességkorlátozással csökkenthető a zajterhelés. Jelentős zajforrás a mezőgazdasági gépek és a település belső gépkocsiforgalma is. A településen jelentős zajforrással üzemelő ipari tevékenység nincs.

2.6. Zöldterület, természeti környezet és műemlék védelem

Csörnyeföld közigazgatási területe 2374 hektár. A szántóterületek 196 ha foglalnak el. A külterületen az erdő nagyon nagy területen, 2112 ha területen helyezkedik el.

Építészetiileg, néprajzilag értékesebb épület a településen nem található.

A falu határát zöldterületek és szántók övezik, ezek kezelésével nincs jelentős probléma.

A környezet vadállománya róka, gímszarvas, őz, vaddisznó, borz, mókus, nyestből tevődik össze. A madárvilág is változatos: fekete harkály, kis héja, vörös kánya, erdei fülesbagoly, fácán.

2.7. Pollenterhelés

A megműveletlen földterületekről származó allergén pollenok enyhén terhelik a településen élőket. A nyírfák a tavasz folyamán allergén pollenokkal terhelik a településen élők szervezetét.

2.8. Maradandó talajszennyezés

Korábban kialakult szennyezésről nincs tudomása az önkormányzatnak.

3. Infrastruktúra

3.1. Ivóvízellátás

A község ivóvíz hálózata 100%-ban kiépített, az ivóvíz ellátását a Murarátkai vízbázis látja el.

3.2. Szennyvízkezelés

Szennyvízelvezetés kiépítése 2005. évben teljes egészében megvalósult, a szennyvízkezelés a Lovászi Regionális tisztítóban történik. A nem közművel összegyűjtött háztartási szennyvíz elszállítására a Lenti Hulladékkezelő és Közszolgáltató Kft-vel kötött az önkormányzat szerződést.

3.3. Csapadék-és belvíz elvezetés

A községben a csapadékvíz-elvezető rendszer még a hagyományos rendszerű. A kiépített árkok teljes egészében nyitottak és részben burkolatlanok. A nagyobb esőzések idején jelentős mennyiségű hordalék kerül a csatornába, ami az átereszeknél rendszeres dugulást okoz. Az utcai árokrendszer, valamint a bevezető övárkok rendszeres tisztítása folyamatosan szükséges.

Az utóbbi néhány évben megfigyelhető tendencia, a hirtelen, nagy mennyiségben lezúduló csapadék, amely komoly károkat okoz a település zártkerti útjaiban.

3.4. Közlekedés

Az M70-es gyorsforgalmi út Csörnyeföld belterületétől déli irányba húzódik. A Letenyét Lentivel összekötő 7538 jelű út Csörnyeföldet kelet-nyugati irányban szeli át. Az M70-est nagy forgalmú út közelsége miatt a térség több településével egyetemben fokozott és jelentős a zaj és rezgésterhelés. A Község megközelítését tömegközlekedéssel a Északnyugat-magyarországi Közlekedési Központ Zrt. biztosítja. Vasúti hálózat nem érinti Csörnyeföldet, a legközelebbi vasútállomás Lentiben és Csömödérben van.

Az önkormányzat tulajdonában lévő úthálózat jelenlegi állapota a községben elfogadható. Az c. által fenntartott 7538-as út burkolata felújításra szorul.

3.5. Hulladékkezelés

A kommunális hulladékot a Viridis Pannonia Nonprofit Kft. szállítja hetente a településről, továbbá havonta egyszer, meghatározott napokon szállítják a papír ill. műanyag hulladékot. Szelektív hulladékgyűjtő sziget kialakítása megvalósult. Évente egyszer kerül sor lomtalanítási akcióra. 2023. július 1. napjától a hulladékgazdálkodási rendszer átalakult, a települési önkormányzatok helyett az állam felelősségi körébe került a hulladékgazdálkodási közszolgáltatás megszervezésének feladata. A Magyar Állam 2023. július 1. napjától 35 évre a hulladékgazdálkodási szolgáltatás ellátását koncessziós szerződéssel átengedte a MOL MOHU Zrt. részére.

4. Összefoglalás

Csörnyeföld település számára fontos a vízelvezető árkok folyamatos karbantartása, árvíz-belvíz elleni védekezés a csapadékos időszakokban szükségszerű.

A település továbbra is kiemelt figyelmet fordít a turizmus fejlődésére. Programok szervezésével, szálláshelyek biztosításával a település környezetének védelmével, természeti értékeink megőrzésével turisztikai szempontból vonzó településképet kívánunk kialakítani.

5. Javaslatok a jövőre vonatkozóan

Az önkormányzat a lakosság környezettudatos nevelésével teheti a legtöbbet a környezet védelméért. A hulladék szelektív gyűjtésével, a kerti hulladék égetés megszüntetésével sokat tehetünk környezetünk tisztaságáért. Az előregedő, veszélyes fák kivágásával, újak telítésével nemcsak a településkép javul, de újabb több tíz évre megoldódik a zöldterületek, parkok fenntartása.

Szükség van lakossági fórumokra, tájékoztatókra: ésszerű vízhasználatról; termőtalajok védelméről, racionális területhasználatról; környezetbarát termékek és szolgáltatások ismertetése témakörökben. Fontos a bel-és külterületi zöldfelületek, árok-és útszélek gondozása, a parlagon maradt területek rendszeres kaszálása.

Csörnyeföld, 2026. május 5.

Hóbor-Sztrahia Krisztina s.k.
polgármester